



- BELETTERING
- STOEP- EN POSTERBORDEN
- KLIKLIJSTEN
- DISPLAYS
- VEILIGHEIDSSPIEGELS
- VITRINES
- BEWEGWIJZERING
- ZUILEN
- MAKELAARSBORDEN
- VERLICHTING
- SHOP EN SHOWROOM
- BROCHURESTANDAARDS
- BANIEREN
- SPANFRAMES
- BEURS EN PRESENTATIES
- AFZETPALEN
- VEILIGHEIDSPICTOGRAMMEN
- STRAATMEUBILAIR

STYLE+

Geachte relatie,

Hartelijk dank dat u deze catalogus heeft opengeslagen. Wij verwachten u de komende minuten een goed beeld te geven van wat wij voor u kunnen betekenen op **het gebied van signing**.

We mogen toch wel stellen dat signing één van de gebieden is waar de laatste jaren veel is veranderd. Kon u als gerenommeerd bedrijf vroeger nog zonder **een herkenbare huisstijl**, vandaag de dag wordt er toch wel meer van u verwacht. Of het nu om uw naam op uw pand gaat of om de bewegwijzering in uw gebouw, of het om de presentatie van uw producten gaat of om het (figuurlijk) **binnenhalen van uw klanten** via een stoepbord voor uw deur, professionaliteit is toch een eerste vereiste geworden in de strijd om de gunst van de koper. Wij staan u graag met raad en daad terzijde om het één en ander tot in de puntjes te regelen.

Nadat u rustig door deze catalogus heeft gebladerd en één of meerdere interessante producten heeft uitgezocht - de meeste producten kunnen wij trouwens met een paar dagen aan u leveren - praten we graag met u verder hoe we met **alle moderne technieken van belettering en full-colouring** dit product tot úw product kunnen maken. Als vanzelfsprekend werken wij ook graag een heldere aanbieding voor u uit.

Last but not least, op de bladzijde hiernaast treft u een trefwoordenregister en inhoudsopgave aan. Natuurlijk is dit maar een greep uit het assortiment, dus als u iets niet kan vinden, **bel ons dan a.u.b.**

Wij horen graag van u en hopen u binnenkort (opnieuw) van dienst te mogen zijn!

p.s.: bij een aantal producten in deze catalogus treft u dit speciale logo aan; dit zijn producten die **uitmunten qua prijs** en dus zeer geschikt zijn, wanneer er iets minder budget is.



1-paals parkeerbord.....	44-45	Houten kliklijst.....	11	RVS stangensysteem.....	78
1-paals zuil.....	50	Houten Stoepbord.....	9	Schuifdeurvitrine.....	20-21
2-deurs vitrine.....	19-22	Informatiekast.....	18-23	Sierkap.....	79
Aan/afwezigheidsbord.....	57	Inklapbare brochurestandaard.....	33	Signalisatie binnen.....	52-79
Aanlichting.....	80-85	Inox bevestigingsmateriaal.....	74-79	Signalisatie buiten.....	38-51, 61
Afsluitbare kliklijst.....	11	Klemrail.....	17	Spandoek-display.....	89-93
Afstandhouder.....	74-79	Klikkader.....	11	Spanframe.....	89-93
Afzetpaal.....	112-115	Kliklijst.....	11	Spansysteem.....	89-93
Baliebord.....	57, 60, 64, 68, 78	Krijtbord.....	9	Spiegel.....	120-121
Banner-display.....	98	Krijtmarker.....	25	Spot.....	80-83
Banier.....	94-95	Krijtstift.....	25	Stoepbord.....	6-9
Banierspot.....	94-95	Kruk.....	107	Straatmeubilair.....	122-125
Beurspresentatie.....	96-101	Kunststof bewegwijzering.....	70-71	Straler.....	80-83
Beurswand.....	100-101	LED spot.....	81	Tactiel tekstbord.....	67
Bevestigingsmateriaal.....	74-79	LED verlichte kliklijst.....	12, 87	Tafel.....	100, 107
Bewegwijzering binnen.....	52-79	LED lichttrail.....	84-85	Tafelstandaard.....	30-31
Bewegwijzering buiten.....	38-51, 61	Lezenaar.....	103	Telescopische standaard.....	27, 71, 99
Binnenvitrine.....	19-20, 23	Lichttrail.....	84-85	Totem.....	12, 28, 46-51
Binnenzuil.....	12, 28-29, 69, 104	Luifelbord.....	61	Tuinbord.....	109
Braille bord.....	67	Makelaarsbord.....	109	Veiligheidspictogram.....	116-119
Brandblusserstandaard.....	100	Makelaars- presentatiesysteem.....	78, 110	Veiligheidsspiegel.....	120-121
Brochurestandaard.....	32-37	Mededelingenkast.....	18-23	Verbodspictogram.....	118
Buizenframe.....	89	Niet-roken pictogram.....	118	Verlichte kliklijst.....	12, 87
Bureaustandaard.....	57, 60, 64, 68, 78	Ophangrail.....	15-17	Verlichte vitrine.....	20, 23
Campingwijzer.....	43	Overzichtsbord.....	61, 65, 69	Verlichte zuil.....	12, 47
Console.....	38-43	Panorama lichtdisplay.....	12	Verlichting.....	80-87
Deurbord.....	55, 59, 63, 67, 71, 73, 75-76	Parkeerbord.....	44-45	Verplaatsbare standaard.....	26-31
Di-bond zuil.....	51	Pictogram.....	116-119	Verrijdbaar posterbord.....	7
Doek-spanframe.....	88-93	Plafondbord.....	56, 60, 64, 68, 73, 77	Vitrine.....	18-23
Draadwand.....	101	Posterbord.....	7-8	Vlagbord.....	57, 60, 64, 68, 73, 77
Dry-wipe bord.....	25	Posterlijst.....	11, 13	Vluchtplan houder.....	11, 59, 63, 67
Dubbel-deurs vitrine.....	19-22	Postersnap.....	12	Vluchtweg pictogram.....	117
Evacuatieplanhouder.....	11, 59, 63, 67	Presentatiesysteem.....	78, 110	Voet.....	28-29
Folderstandaard.....	32-37	Prikbord.....	25	Vrij/bezet bord.....	57, 59, 63, 67, 79
Gevaarpictogram.....	118	Queue-management.....	112-115	Vrijstaande vitrine.....	21
Gevelbanier.....	94-95	Richtingsbord.....	56, 71	Wandbanier.....	95
Glasplaat.....	79	Richtingwijzer.....	43	Wandbord.....	55, 59, 63, 67, 71, 73, 75-76
Glazen whiteboard.....	25	Rolbanier.....	98	Waterdichte kliklijst.....	11
Grondspot.....	83	Roterend stoepbord.....	9	Whiteboard.....	25
Haaks-op-de-muur banier.....	94	Roterende brochurestandaard.....	35-36	Wissellijst.....	11-13
Haaks-op- de-muur bord.....	57, 60, 64, 68, 73, 77	Roterende tafelstandaard.....	31	Z-standaard.....	27
Hangbord.....	60, 64, 68, 73, 77	RVS bevestigingsnok.....	76-79	Zeildoekframe.....	89-93
				Zuil.....	12, 28, 46-51

STOEPBORDEN EN LIJSTEN

6 - 17

Stoep- en posterborden /
Lijsten / Ophangsystemen



FLEXIBELE INFORMATIE

18 - 37

Vitrines / Prikborden en whiteboards /
Informatiestandaards / Brochurestandaards



BEWEGWIJZERING BUITEN

38 - 51 en 61

Consoles / Zuilen /
Parkeerborden / Diversen



BEWEGWIJZERING BINNEN

52 - 79

Systeem U / Systeem P / Systeem iX /
Systeem F / Systeem Q / Systeem C / Systeem I



VERLICHTING

80 - 87

Spots / Lichtrails /
Verlichte displays



SPANFRAMES EN BANIEREN

88 - 95

Systeem M / Systeem E-mini / Systeem E-maxi /
Systeem E-specials / Systeem S / Banieren

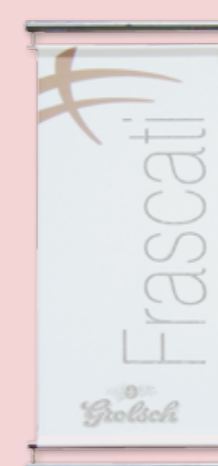

DOELGROEPEN

96 - 111

Beurs en presentatie / Shop en showroom /
Kantoor / Makelaar



DIVERSEN

112 - 125

Afzetpalen / Veiligheidspictogrammen /
Veiligheidsspiegels / Straatmeubilair



MAAR OOK!

126 - 127

Alle in deze catalogus opgegeven maten zijn in breedte x hoogte,
én in millimeters (tenzij anders aangegeven).

STOEPBORDEN EN LIJSTEN

Stoep- en posterborden	6 - 9
Lijsten	10 - 13
Ophangsystemen	14 - 17

FLEXIBELE INFORMATIE

Vitrines	18 - 23
Prikborden en whiteboards	24 - 25
Informatiestandaards	26 - 31
Brochurestandaards	32 - 37

BEWEGWIJZERING BUITEN

Consoles	38 - 43
Parkeerborden	44 - 45
Zuilen	46 - 51
Diversen	61

BEWEGWIJZERING BINNEN

Overzicht	52 - 53
Systeem U	54 - 57
Systeem P	58 - 61
Systeem iX	62 - 65
Systeem F	66 - 69
Systeem Q	70 - 71
Systeem C	72 - 73
Systeem I	74 - 79

VERLICHTING

Spots	81 - 83
Lichtrails	84 - 85
Verlichte displays	86 - 87

SPANFRAMES EN BANIEREN

Spansysteem M	89
Spansysteem E-mini	90
Spansysteem E-maxi	91
Spansysteem E-specials	92
Spansysteem S	93
Banieren	94 - 95

DOELGROEPEN

Beurs en presentatie	96 - 101
Shop en showroom	102 - 105
Kantoor	106 - 107
Makelaar	108 - 111

DIVERSEN

Afzetpalen	112 - 115
Veiligheidspictogrammen	116 - 119
Veiligheidsspiegels	120 - 121
Straatmeubilair	122 - 125

MAAR OOK!

Andere mogelijkheden	126 - 127
----------------------	-----------

STOEP- EN POSTERBORDEN

Een stoepbord is nog steeds een onbetwist wapen om potentiële klanten en bezoekers naar binnen te lokken. Of, als ze eenmaal binnen zijn, om ze in een bepaalde 'richting' te sturen. Uw klant of bezoeker kan er eenvoudigweg niet omheen: hij wordt direct geconfronteerd met de informatie die u er mee geeft. En als u het goed doet, ook precies op het moment dat hij tot beslissen over gaat. U communiceert 'on the spot' en scoort hier dus ongetwijfeld mee. Voor acties, voor nieuwtjes, voor duidelijkheid! Wij hebben een groot aantal bordes voor u geselecteerd: van heel chique tot eenvoudig, van opvallend groot tot handzaam klein. De Poster en de Poster+ behoren (qua waterdichtheid en windbestendigheid) onbetwist tot de beste op de markt. Voor uw gemak zijn de stoepborden ingedeeld in 3 groepen: voor posters, voor vaste teksten én een aantal specials. Bij ieder bord hebben wij in het kort de specifieke eigenschappen genoemd. Kiest u maar uit; wij kunnen ze normaliter uit voorraad leveren!

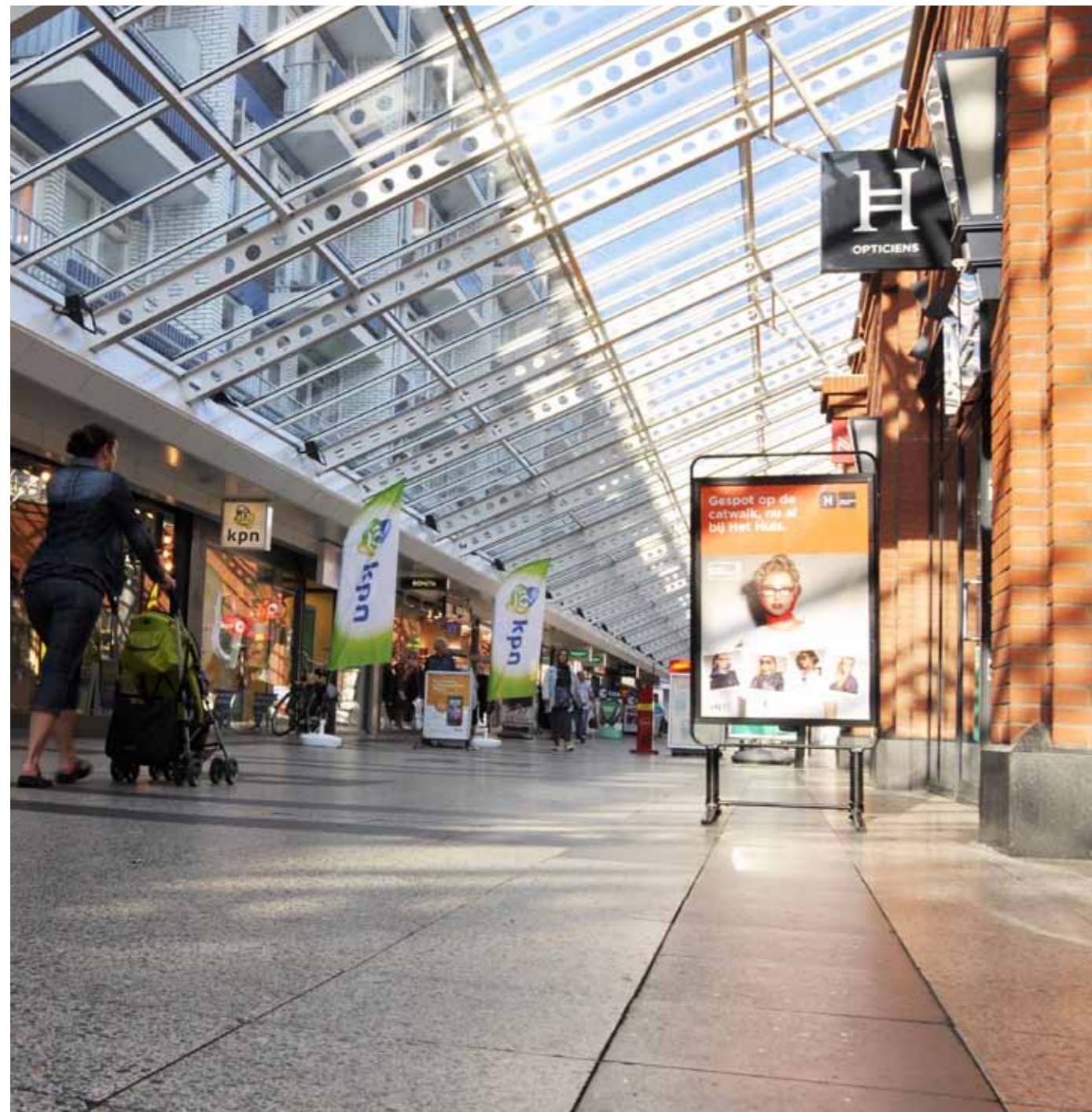

STOEP- EN POSTERBORDEN



Blek ◀

- pracht design met 4 kleine veren
- 100 % waterdicht
- compleet in zwart
- met kinderveilige (niet scherpe) hoeken
- voorzien van 2 wieltjes, dus gemakkelijk te verrijden

type	posterformaat	gewicht
SQ 10B	594 x 840 (A1)	15 kg
SQ 20B	700 x 1000	19 kg
SQ 30B	840 x 1188 (A0)	20 kg



Poster+ ▲

- 100% waterdicht en zeer goed bestand tegen harde wind
- u wisselt de poster heel snel door uniek wisselmechanisme
- chique design door halfronde zijkanten
- in zwart of aluminium geleverd

type	posterformaat	gewicht
SA 2120	830 x 1220 (± A0)	27 kg
SA 2160*	1200 x 1600	54 kg
SA 2176	1200 x 1760	56 kg

* de SA 2160 heeft een levertijd van 3 weken

Delta ▼

- eigentijds uiterlijk door ronde vorm
- gemakkelijk te verrijden door de 2 wieltjes
- als optie is een set topkaarten leverbaar
- in wit geleverd
- met magnetische beschermvellen

type	posterformaat	gewicht
SA 6080	600 x 800 (±A1)	16 kg



Poster ▲

- 100% waterdicht en zeer goed bestand tegen harde wind
- u wisselt de poster heel snel door uniek wisselmechanisme
- licht van gewicht
- in zwart geleverd

type	posterformaat	gewicht
SA 23080	594 x 840 (A1)	13 kg
SA 23100	700 x 1000	16 kg



Klik ▶

- met handige kliklijsten voor snel wisselen
- met verstekhoeken
- uit geanodiseerd aluminium
- topkaart als optie leverbaar

type	posterformaat	gewicht
SK 50	500 x 700	10 kg
SK 60	594 x 840 (A1)	12 kg
SK 70	700 x 1000	16 kg
SK 80	840 x 1188 (A0)	18 kg



Winwin ▲

- pracht design met 4 kleine veren
- 100 % waterdicht
- display in geanodiseerd aluminium, voet in donkergrijs kunststof
- met kinderveilige (niet scherpe) hoeken
- gemakkelijk verrijdbaar door de 2 wieltjes

type	posterformaat	gewicht
SQ 10	594 x 840 (A1)	15 kg
SQ 20	700 x 1000	19 kg
SQ 30	840 x 1188 (A0)	20 kg



Sjop

- met topkwaliteit veersysteem
- met grijze kunststof voet voor zand of water
- voorzien van 2 wieltjes
- met handige kliklijsten voor snel wisselen
- in aluminium geanodiseerd geleverd

type	posterformaat	gewicht
SF 80	594 x 840 (A1)	18 kg
SF 100	700 x 1000	19 kg
SF 120	840 x 1188 (A0)	21 kg



Maestro

- met handige kliklijsten voor snel wisselen
- zwarte rubbers houden de display in positie
- uit geanodiseerd aluminium én met zwart onderstel

type	posterformaat	gewicht
SX 80	594 x 840 (A1)	20 kg
SX 100	700 x 1000	26 kg
SX 120	840 x 1188 (A0)	37 kg



Super

- bestand tegen harde wind
- prachtig design op kleine veren
- displaypaneel in wit, frame in zwart

type	maat paneel	gewicht
SA 22100	560 x 960	9 kg
SA 22120	760 x 1160	12 kg



Publi

- kunststof frame in nieuw design
- met kunststof voet voor zand of water
- frame en displaypaneel in wit, voet in zwart

type	maat paneel	gewicht
SP 45	500 x 700	5 kg

Eco

- leuk buisframe met een op de wind bewegend paneel
- degelijke voet van gerecycled kunststof
- displaypaneel in wit, frame in wit of zwart

type	maat paneel	frame	gewicht
SE 20W	430 x 625	wit	8 kg
SE 20B	430 x 625	zwart	8 kg



Eura

- design van wereldklasse
- geheel kunststof frame met inklapbare pootjes
- frame en displaypaneel in wit

type	maat paneel	gewicht
SP 38	500 x 700	6 kg



Performer

- opvallend door zijn eenvoud
- degelijke voet - met handvat - van gerecycled kunststof
- displaypaneel in wit, voet in zwart

type	maat paneel	gewicht
SP 33	500 x 840	13 kg
SP 36	600 x 840	13 kg



Top

- draait op de wind dus zeer opvallend
- gemakkelijk verrijdbaar door 2 geïntegreerde wieltjes
- doordacht remsysteem voorkomt te snel draaien
- displaypaneel in grijs RAL 7016, voet in zwart

type	maat paneel	gewicht
SA 5120	380 x 1160	24 kg

Krijtbord

- voorzien van zwarte, kunststof krijtplaten
- als optie met half-ronde topkaart geleverd
- ook geschikt voor posters
- frame in nostalgisch donkergroen (RAL 6012)

type	maat paneel/poster	gewicht
SK 150	700 x 1000	16 kg



NIEUW!

Host

- robuust en nostalgisch
- houten frame van hoge kwaliteit
- uniek en zeer stabiel inklapsysteem
- geschikt voor krijtmarkers

type	maat paneel	gewicht
SH 68	600 x 800	8.5 kg



Stift

- geschikt voor elke white-board stift
- het paneel is uit traditioneel, degelijk emaille
- goed bestand tegen harde wind
- displaypaneel in lichtgeel, frame in zwart

type	maat paneel	gewicht
SA 22F	560 x 960	12 kg

Jaren geleden vond er een doorbraak plaats op het gebied van posterlijsten: de kliklijst. Een doordacht principe, waarbij u de 4 lijstdelen heel gemakkelijk open klikt en de poster of insert achter het anti-reflex beschermvel plaatst. Zo maakt u, letterlijk in een handomdraai, uw informatie of reclame up-to-date. Inmiddels zijn er talloze varianten op de standaard kliklijst bijgekomen: verlicht met LED, 100% waterdicht, met houtlook, met kunststof hoekstukjes, afsluitbaar, in een zuil, etc. En dit allemaal leverbaar in de meest bekende DIN maten. Naast de kliklijsten bieden wij u nu ook een aantal andere soorten (poster)lijsten aan, in kunststof en met nagenoeg onzichtbare lijsten. Niet alleen fraai om te zien, maar ook qua prijs erg interessant.

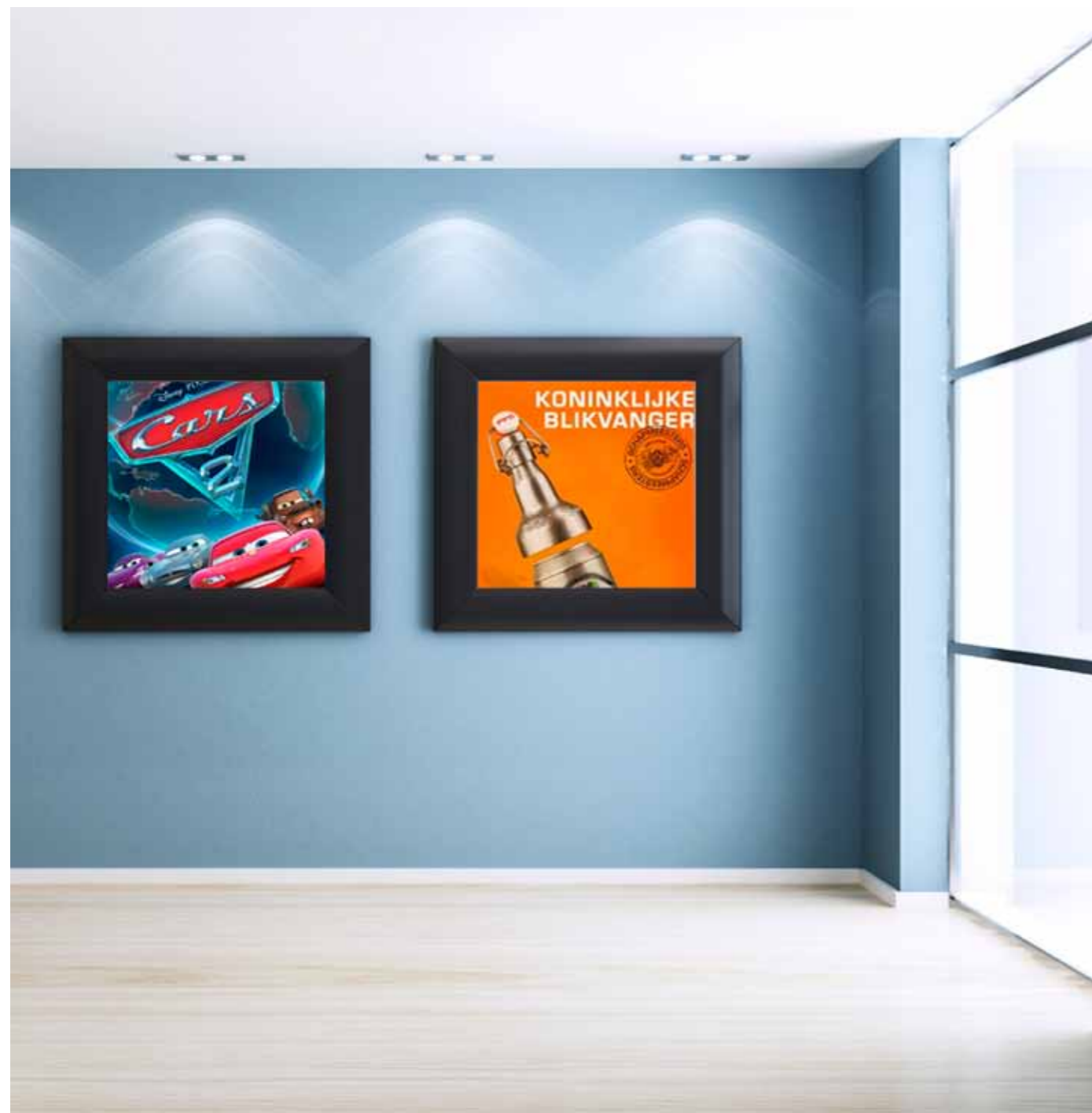

Kliklijst Optiframe ▶

Een uiterst budgetvriendelijke kliklijst. De nauwelijks zichtbare hoekstukjes geven de lijst een verzorgd uiterlijk en rekenen definitief af met de bekende scherpe hoeken van een kliklijst. De lijsten zijn uit geanodiseerd aluminium en de bodemplaat geheel uit kunststof. De maten A5 en A6 hebben standaard een voetje voor vrijstaande toepassing.

type	insertmaat	profielbreedte
KL 05 OP	105 x 149 (A6)	14
KL 10 OP	149 x 210 (A5)	14
KL 20 OP	210 x 297 (A4)	25
KL 30 OP	297 x 420 (A3)	25
KL 40 OP	420 x 594 (A2)	25
KL 50 OP	500 x 700	25
KL 60 OP	594 x 840 (A1)	25

Hangkliklijst ▼

De hangkliklijst is standaard voorzien van 2 oogjes én is leverbaar in een enkel- of dubbelzijdige uitvoering. Qua ophangmateriaal hebben we een aantal mogelijkheden; van heel eenvoudige plafondclips tot chique RVS ophangbusjes.

Leverbaar in alle maten zoals bij de Kliklijst Standaard vermeld.



type	insertmaat
KL 20 HO	210 x 297 (A4)
KL 30 HO	297 x 420 (A3)
KL 40 HO	420 x 594 (A2)
KL 50 HO	500 x 700
KL 60 HO	594 x 840 (A1)
KL 70 HO	700 x 1000

Kliklijst Standaard ◀

De kliklijsten worden met prachtig strak gezaagde verstekhoeken geleverd. Afgebeeld is een wandmodel, dat eenvoudig wordt gemonteerd door de 4 gaten die in het bodemprofiel zijn aangebracht.

type	insertmaat	profielbreedte
KL 10	149 x 210 (A5)	20
KL 20	210 x 297 (A4)	20 en 25
KL 30	297 x 420 (A3)	20, 25 en 32
KL 40	420 x 594 (A2)	20, 25 en 32
KL 50	500 x 700	20, 25 en 32
KL 60	594 x 840 (A1)	20, 25 en 32
KL 70	700 x 1000	25 en 32
KL 80	840 x 1188 (A0)	32
KL 89	1189 x 1750 (dubbel A0)	45



Kliklijst Hout ▶

Alle voordelen van een gewone kliklijst, maar wel de look van (licht) hout. Een pracht oplossing voor alle plaatsen, waar een gewone kliklijst te "streng" is. De hoeken zijn strak onder verstek gezaagd, waardoor het houtmotief mooi doorloopt. Geleverd in 25 mm breed profiel.

type	insertmaat
KL 20 HO	210 x 297 (A4)
KL 30 HO	297 x 420 (A3)
KL 40 HO	420 x 594 (A2)
KL 50 HO	500 x 700
KL 60 HO	594 x 840 (A1)
KL 70 HO	700 x 1000

de maten A6, A5 en A0 zijn op aanvraag leverbaar



Kliklijst Plus ▲

Als u buiten wilt communiceren en adverteren: een waterdichte en afsluitbare versie van de bekende kliklijst. Met rubbers en extra groot beschermvel tegen vocht. Na het losdraaien van de inbus kunnen de 4 zijden pas worden geopend. Geleverd in 32 mm breed profiel.

type	insertmaat
KL 20 WL	210 x 297 (A4)
KL 30 WL	297 x 420 (A3)
KL 40 WL	420 x 594 (A2)
KL 50 WL	500 x 700
KL 60 WL	594 x 840 (A1)
KL 70 WL	700 x 1000
KL 80 WL	840 x 1188 (A0)



NIEUW!



Panorama lichtdisplay ▼
Door zijn curve-vormige voorzijde, heeft de panorama lichtdisplay een hedendaagse look. En de uitvoering in geanodiseerd aluminium geeft sowieso al een mooie uitstraling. Aan de twee zijkanten zitten de klikprofielen, die het beschermvel en de poster vast houden, mooi geïntegreerd.

type	insertmaat
PL 30	297 x 420 (A3)
PL 40	420 x 594 (A2)
PL 50	500 x 700
PL 60	594 x 840 (A1)
PL 70	700 x 1000



Verlichte zuil Opti ▲

Een fraaie, gelijkmatig verlichte zuil tegen een zeer aantrekkelijke prijs. Geheel uit geanodiseerd aluminium en met een grijs gelakte stalen voet. Geschikt voor inserts, die gemakkelijk te wisselen zijn vanwege de openklappende zijkanten.

type	insertmaat
ZKV 60	594 x 1680 (2 x A1)
ZKV 100	700 x 2000 (2 x 700x1000)

Postersnap ▶

Indien u een kliklijst 'teveel' vindt, kunt u kiezen voor een eenvoudige postersnap. Deze wordt over de boven- en onderzijde van uw poster geklikt en houdt uw poster zo prachtig strak. De bovenste postersnap wordt voorzien van handige ophangoogjes.

Leverbaar in iedere gewenste maat



Standaard Rond ▶

Deze lichte standaard heeft een lichtgrijze voet (diameter 270 mm) in RAL 7042 en een verchromde stang van 800 mm lang. Het leuke van deze standaard is dat de houder, waar uw insert in gaat, schuin naar u toe kijkt. De inserthouder wordt permanent op de staander bevestigd, liggend of staand.

type	insertmaat
RK 40	210 x 297 (A4)
RK 30	297 x 420 (A3)



LED

Verlichte kliklijst ▲

De verlichte kliklijst is een sterk staaltje techniek. Ondanks een geringe dikte heeft u een opmerkelijk gelijkmatige verlichting. En zelfs een eenvoudige papieren poster krijgt hierdoor al een super mooie uitstraling. Ook een (dubbelzijdig) hangmodel behoort tot de mogelijkheden. Nu ook leverbaar in LED.

type	insertmaat
VK 30..	210 x 297 (A4)
VK 40..	297 x 420 (A3)
VK 50..	420 x 594 (A2)
VK 60..	594 x 840 (A1)
VK 70..	500 x 700
VK 100..	700 x 1000
VK 120..	840 x 1188 (A0)

(..): u vult na de code L in voor de LED uitvoering



Standaard Hip ◀

De Hip is 1500 mm hoog en wordt standaard geleverd met een kliklijst aan één zijde. De voet is donkergrijs gepoedercoat, heeft een gewicht van 2,5 kilogram en een doorsnede van 300 mm. U kunt aangeven of u de kliklijst er "liggend" of "staand" op wenst. Ook leverbaar in dubbelzijdige uitvoering.

N.B.: op biz. 26 t/m 29 treft u meer verplaatsbare standaards aan.

type	insertmaat
HK 40	210 x 297 (A4)
HK 30	297 x 420 (A3)
HK 20	420 x 594 (A2)
HK 10	594 x 840 (A1)

€



Linfor ▲

Een budget-vriendelijke lijst. U bestelt hem in transparant, blauw, rood, geel of groen. Het anti-reflex beschermvel, waarachter u de insert snel en gemakkelijk plaatst, valt netjes achter kleine nokjes van de lijst. Met het meegeleverde dubbelzijdig tape wordt hij snel bevestigd op iedere gladde ondergrond.

type	insertmaat
LINFOR 8..	60 x 75 (A8)
LINFOR 7..	75 x 105 (A7)
LINFOR 6..	105 x 149 (A6)
LINFOR 5..	149 x 210 (A5)
LINFOR 4..	210 x 297 (A4)
LINFOR 3..	297 x 420 (A3)

(..): u vult na de code TR in voor transparant, BL voor blauw, RS voor rood, YE voor geel en GR voor groen

Infoquick ▼

Een chique, maar zeker ook functioneel systeem voor inserts. De insert kan worden gewisseld, zonder dat de kunststof houder van de muur wordt genomen. De 2 (bij A7, A6 en A5) of 4 (bij A4) zilverkleurige nokjes geven de houder een afstand tot de muur van 21 mm.

type	insertmaat
SETIQ A7AR	105 x 75 (A7)
SETIQ A6AR	149 x 105 (A6)
SETIQ A5AR	210 x 149 (A5)
SETIQ A4AR	210 x 297 (A4)



Pixquick ▲

Een chique, gecurve lijst uit glanzend polycarbonaat kunststof. Uw insert zit veilig en stofvrij opgeborgen achter een deurtje, dat gemakkelijk te openen is (mits je weet hoe het werkt) door licht op de hoekjes te drukken.

type	insertmaat
PQ A8L	149 x 52
PQ A6L	105 x 210
PQ A6	149 x 105 (A6)
PQ A5*	210 x 149 (A5)
PQ A4*	210 x 297 (A4)
PQ A3	297 x 420 (A3)

(*) : standaard geleverd met een steuntje voor vrijstaand gebruik

Magnedoor Slim ▼

Een opvallend strakke posterlijst uit geanodiseerd aluminium, met gegoten zilverkleurige hoekstukjes. Het beschermvel, dat helemaal kan worden verwijderd, wordt met een sterke magneet vastgehouden. Deze magneetstrip zit verscholen achter het grijze, gezeefdrukte kader. De lijst heeft een dikte van slechts 12 mm.

type	insertmaat
MAS A4	210 x 297 (A4)
MAS A3	297 x 420 (A3)
MAS 70050	500 x 700
MAS A1	594 x 840 (A1)
MAS 1000700	700 x 1000



Het gebruik van doordachte ophangsystemen voorkomt beschadiging van uw muren. Maar ook zorgen goede en gemakkelijke ophangsystemen ervoor dat er vaker gewisseld gaat worden. En dat zorgt weer voor een grotere attentiewaarde - dus een groter effect - van uw presentatie. Wij bieden u diverse ophangsystemen aan, die allemaal zeer flexibel zijn. Van ophangsystemen met koord tot rails voor folderbakjes, van klemrail voor papieren inserts tot een multi-functionele ophangnok voor lastige plaatsen. Er is zelfs een ophangrail leverbaar, die speciaal ontwikkeld is voor montage op de kantlatten van systeemplafonds. Voor de verschillende ophangsystemen leveren wij een keur aan handige accessoires, zoals ophangdraden, haakjes, hoek- en koppelstukken, montageclips en schroefjes. Al deze onderdelen met hetzelfde kenmerk: net iets mooier en doordachter dan u tot nu toe gewend was.



Ophangrail R 10 ◀

De hardloper uit het ophangrail-programma. Slechts 17 mm hoog en toch geschikt voor belasting tot 20 kilogram per meter. Het unieke van deze rail is dat hij strak tegen het plafond gemonteerd mag worden. Montage gaat zeer eenvoudig door de flexibele clips (elke 30-40 cm) en de montagegemal. De rail wordt in wit geleverd, maar is (zonder voorbehandeling) overschilderbaar. Op blz. 16 vindt u de bijbehorende ophanghaken afgebeeld.

type	omschrijving
1101.300	R10 rail in wit, 3000 mm
2101.100	eindkap tbv rail, in wit
2101.200	hoekverbinder, in wit
3010.102	montageclip in grijs
3020.200	ophanghaak security H100S
3021.100	ophanghaak budget H50
4010.100	schroef tbv montageclip
5010.200	perlon hangkoord, 2000 mm
6010.200	RVS hangkoord, 2000 mm

de rail is op aanvraag ook leverbaar in zilverkleur

De unieke eigenschappen van de R10 en R20

- Mogelijkheid voor montage stijf tegen het plafond
- Snelle montage door flexibele clips en montagegemal
- Montagenok van de draad valt geheel weg in de rail
- Overschilderbaar zonder voorbehandeling
- Doordachte en fraai vorm gegeven accessoires
- 5 jaar garantie

NIEUW!



Ophangrail R 20 ◀

Indien zwaardere belasting gewenst is, kiest u voor de R20. Hij is 23 mm hoog en geschikt voor een belasting tot 30 kg per meter. Ook deze rail kan strak tegen het plafond worden gemonteerd. De speciale montageclips (en de mal) zorgen ook bij deze rail voor eenvoudige en dus snelle montage. De rail wordt in wit geleverd, maar is (zonder voorbehandeling) overschilderbaar. Op blz. 16 vindt u de bijbehorende ophanghaken afgebeeld.

type	omschrijving
1201.300	R20 rail in wit, 3000 mm
2201.100	eindkap tbv rail, in wit
2201.200	hoekverbinder, in wit
3010.102	montageclip in grijs
3020.200	ophanghaak security H100S
3021.100	ophanghaak budget H50
4010.100	schroef tbv montageclip
5010.200	perlon hangkoord, 2000 mm
6010.200	RVS hangkoord, 2000 mm

de rail is op aanvraag ook leverbaar in zilverkleur





Ophanglat R 80 ◀

Een kantlat voor systeemplafonds, waarin de ophangrail volledig geïntegreerd is. Door het gebruik van deze lat bespaart u één arbeidsgang: de kantlat van het systeemplafond wordt in feite tegelijk gemonteerd met de ophangrail. De rail is geschikt voor een belasting van 20 kg per meter. De lat is aan de zichtzijde zwart gelakt.

type	omschrijving
1905.300	R80 lat met rail, 3000 mm
3020.200	ophanghaak security H100S
3021.100	ophanghaak budget H50
5010.200	perlon hangkoord, 2000 mm
6010.200	RVS hangkoord, 2000 mm



Ophangrail R 70 ▲

Deze rail is speciaal ontwikkeld voor systeemplafonds. Hij wordt onopvallend aangebracht op de kantlatten van het systeemplafond. De rail is standaard voorzien van gaatjes (om de 125 mm), zodat u hem gelijk met de speciale schroefjes kunt schroeven. Hij is geschikt voor een belasting van 20 kg per meter. De rail wordt in zwart geleverd.

type	omschrijving
1901.300	R70 rail in zwart, 3000 mm
4010.200	schroefje voor rail
3020.200	ophanghaak security H100S
3021.100	ophanghaak budget H50
5010.200	perlon hangkoord, 2000 mm
6010.200	RVS hangkoord, 2000 mm



Ophangset Board ▲

Een handige ophangset om whiteboards en prikboards aan onze ophangrails te bevestigen. Zo voorkomt u gaten in de muur. De bevestiging op 4 plaatsen zorgt voor een goede stabiliteit.

type	omschrijving
7010.100	ophangset 4-delig



Ophangrail Dacapo ◀

Deze geanodiseerd aluminium rail is ideaal voor het presenteren van brochures. Drie maten polystyreen bakjes worden eenvoudig in de rail gehangen; het verwijderen gaat eenvoudig, door het omhoog bewegen van de bakjes. De rail wordt incl. kunststof eindkapjes en montage materiaal geleverd. Indien gewenst kan ook een poster in deze rail worden geklemd.

type	omschrijving
DCR 500	rail, 500 mm
DCR 1000	rail, 1000 mm
DCR 1500	rail, 1500 mm
DCR 2000	rail, 2000 mm
DCT A6	folderbak tbv A6
DCT A5	folderbak tbv A5
DCT A4	folderbak tbv A4



Ophangset Unihook ◀

Alles waar een oogje of iets dergelijks aan zit, kan chique worden opgehangen met deze chromen set. Zowel de plafondbusjes (niet afgebeeld) als de haken hebben een zelf-klemmend systeem, dat het recht hangen vergemakkelijkt. Door de opening in de haak kan maximaal 4 mm dik materiaal. Een set bestaat uit 2 plafondbusjes, 2 haken en 2 lengtes van 1500 mm RVS kabel van 1 mm dik.

type	omschrijving
UNIH 1001	complete ophangset



Bannerblock ▲

Een prachtig vormgegeven profiel om posters op te hangen. Geschikt voor iedere insert van 0.2 tot 0.7 mm. De strips zijn uit geanodiseerd aluminium en worden kops afgewerkt met kunststof kapjes. Per set worden 2 ophangoogjes meegeleverd én een sleuteltje voor het openen van de strips. Voor montage zonder ophangdraden is een muursteen leverbaar.

type	omschrijving
BBC 500	set klemrails, 500 mm
BBC 700	set klemrails, 1000 mm
BBC 1000	set klemrails, 1000 mm
BBC 1200	set klemrails, 1200 mm
BBC 1500	set klemrails, 1500 mm
BBC 2000	set klemrails, 2000 mm
BBW S	muursteen voor klemrail, 200 mm



Klemrail Dacapo ▲

Deze geanodiseerd aluminium rail is ideaal voor presentaties. Offertes, kaarten en analyses worden eenvoudig in de rail bevestigd, simpelweg door deze in de onderzijde van de rail te steken. Het verwijderen gaat even eenvoudig: u beweegt het papier omhoog en trekt tegelijkertijd licht daaraan. De rail wordt inclusief kunststof eindkapjes en montage materiaal geleverd.

type	lengte
DCR 500	500 mm
DCR 1000	1000 mm
DCR 1500	1500 mm
DCR 2000	2000 mm



Ophanghaak H 100S ▲

Een werkelijk unieke ophanghaak. Hij is zelfremmend, mooi compact en klemt zonder beschadiging van de draad. De speciale lip voorkomt afstoten en vertraagt diefstal. Hij kan maximaal 20 kg aan, hij is geschikt voor zowel het perlon als het RVS koord en voor alle typen ophangrails.

Ophangnok Solo ▶

Wanneer een complete ophangrail niet nodig is, monteert u de ophangnok Solo. Dit is een volledig draaibare nok, die ook op schuine wanden kan worden gemonteerd óf aan het plafond. Hij wordt compleet geleverd met 2000 mm staalkabel en een H100S ophanghaak. Een lust voor het oog en zeer handig in het gebruik. Hij is geschikt voor een belasting van maximaal 20 kg.

type	omschrijving
7030.200	complete ophangnok



Ophanghaak H 50 ▲

Een budget haak, die geschikt is voor een belasting van maximaal 5 kg. Hij is niet zelfremmend, maar wordt met een schroefje vastgezet. Ook deze haak klemt zonder beschadiging van de draad en is toepasbaar op alle typen ophangrails.

Als u zelf informatie gemakkelijk en snel wilt kunnen wisselen, maar wel wilt voorkomen dat anderen dit even gemakkelijk doen, is een vitrine een uitkomst. Een degelijke, aluminium kast met een deur (die natuurlijk afsluitbaar is) biedt plaats aan iedere vorm van informatie. Of dat nu een plattegrond in een winkelcentrum is, een fraai overzicht van de vogels in het natuurgebied of een plaats voor de mededelingen van de directie. Wij bieden u een breed programma: van 18 tot maar liefst 150 mm dik, mooi dun voor binnen of robuust voor buiten, voor op de wand of dubbelzijdig (gemonteerd tussen diverse soorten staanders), met of zonder verlichting, in aluminium geanodiseerd of in RAL kleur. Kijkt u op blz. 20 voor een helder overzicht van alle typen. Bij ieder type staat vermeld welke maten uit voorraad leverbaar zijn. Alle andere leverbare maten, speciale kleuren e.d. hebben een langere levertijd.



Media ◀

Een 40 mm dikke vitrine met een zeer karakteristieke vormgeving: de deur van 4 mm dik veiligheidsglas zit zonder sponning gemonteerd én het slot zit onzichtbaar aan de zijkant. De achterwand is van (wit) staal en dus magnetisch. Standaard geleverd in geanodiseerd aluminium, maar ook leverbaar in RAL 9005, 3003 of 8015 (zonder meerprijs, wel iets langere levertijd).

type	maat	insertmaat
504220*	512 x 382	A3
504240*	512 x 679	A2
504260*	722 x 715	6 x A4
504290	722 x 976	A1

* uit voorraad leverbaar

Tradition dubbel-deurs ▼

Een mooie brede vitrine zonder dat u onhandig grote deuren heeft. En ondanks zijn grootte is hij slechts 29 mm dik. De ruit is uit 4 mm dik slagvast kunststof. Net als alle andere vitrines voorzien van een witte stalen achterwand. Geleverd met rubber afdichting en beluchtingsgaten tegen condensatie. De twee sloten zitten mooi weg gewerkt in de sponningen.

type	maat	insertmaat
505075	1200 x 750	2 x A2
505076	1400 x 1050	12 x A4



Tradition ▲

Door zijn geringe dikte van 29 mm is deze vitrine uitermate geschikt voor binnen, maar buiten mag ook. De ruit is van 4 mm dik slagvast kunststof. Net als alle andere vitrines is hij voorzien van een witte stalen achterwand. De deur kan links- of rechtsdraaiend worden gemonteerd. Voorzien van rubber afdichting en beluchtingsgaten tegen condensatie.

type	maat	insertmaat
505000*	550 x 400	A3
505001*	550 x 750	A2
505002	750 x 750	6 x A4
505003*	750 x 1050	A1

* uit voorraad leverbaar



Allure ◀

Een budgetvriendelijke vitrine, die door het ontbreken van rubber afdichting en condensatiegaten, uitsluitend geschikt is voor binnen. De deur, met daarin een 4 mm slagvast kunststof ruit, is afsluitbaar met een slot. Op de witte, stalen achterwand kunt u met magneetjes werken. De deur kan links- of rechtsdraaiend worden gemonteerd.

type	maat	insertmaat
703007*	400 x 550	A3
505082	550 x 750	A2
505083*	750 x 750	6 x A4
505084	750 x 1050	A1

* uit voorraad leverbaar



Alles kan!



Zodra uw vitrine breder dan 1000 mm is, wordt hij standaard met 2 gasveren geleverd. De vitrines type 1000 (enkeldeurs) en 3000 kunnen ook dubbelzijdig worden geleverd. Ook zijn nagenoeg alle typen vitrines leverbaar in een willekeurige kleur! Om het helemaal te completeren zijn alle types leverbaar met verlichting.



Allure schuifdeur ▶

Omdat deze vitrine met schuifdeuren werkt, is hij bijzonder geschikt voor smalle gangen en kleinere ruimten. De 34 mm dikke vitrine is afsluitbaar door een slot dat tussen de twee deuren (4 mm dik acrylaat) schuift. Geleverd met een witte magnetische achterwand.

type	maat	insertmaat
505100	1000 x 750	A1
505101	1400 x 750	12 x A4



Welke vitrine kiest u?

Enkel-deurs		
naam	toepassing	dikte
Media	binnen	40 mm
Allure	binnen	30 mm
Tradition	binnen/buiten	30 mm
Classic	buiten	58 mm
1000	buiten	75 mm
3000	buiten	150 mm
Innova	binnen	70-80 mm
Medialight Compact	buiten	40 mm
Medialight Deluxe	buiten	56 mm

Dubbel-deurs		
naam	toepassing	dikte
Tradition	binnen/buiten	30 mm
1000	buiten	75 mm

Schuifdeuren		
naam	toepassing	dikte
Allure	binnen	34 mm
Classic	binnen	60 mm

Voorraad, maten en bijzonderheden. Bij de foto's van alle typen treft u een uitgebreide beschrijving aan; ook kunt u lezen welke maten leverbaar zijn en welke maten wij voor u op voorraad hebben. Andere dan genoemde maten zijn op aanvraag leverbaar.



Classic ◀

Standaard wordt deze 58 mm dikke vitrine geleverd met een ruit van 4 mm dik veiligheidsglas. Op aanvraag is ook slagvast kunststof leverbaar. De rubber afdichting en de beluchtingsgaten zorgen ervoor dat condensatie (zoveel mogelijk) wordt voorkomen. De achterwand is van (wit) staal en de deur is afsluitbaar met een slot.

type	maat	insertmaat
506350	550 x 750	A2
506351*	750 x 750	6 x A4
506352*	750 x 1050	A1
506353	750 x 1350	12 x A4
506354	1000 x 1350	A0

* uit voorraad leverbaar

Classic met staanders ▶

De Classic vitrine is erg geschikt om tussen staanders te monteren. De staanders zijn 60 mm rond en passen daarom goed bij de 58 mm diepe vitrine. De montage tussen de staanders wordt volledig voorbereid, zodat u dit in een handomdraai kunt doen. Wilt u een dubbelzijdige vitrine (tussen staanders), dan kiest u voor het type 1000 of 3000 (zie blz. 22).

type	maat	lengte staanders
906351*	750 x 750	2200
906352*	750 x 1050	2500
906353	750 x 1350	2900
906354	1000 x 1350	2900

* uit voorraad leverbaar



Classic schuifdeur ◀

Deze 60 mm dikke schuifdeurvitrine is voorzien van deuren uit 6 mm veiligheidsglas en daarom ook leverbaar in grotere maten. De vitrine is afsluitbaar d.m.v. een slot dat tussen de twee deuren schuift. Standaard geleverd met een witte stalen achterwand, waarop u dus met magneetjes kunt werken.

type	maat	insertmaat
513000	1000 x 750	A1
513001	1400 x 750	12 x A4
513002	1800 x 1050	24 x A4
513003	2300 x 1050	30 x A4

VITRINES

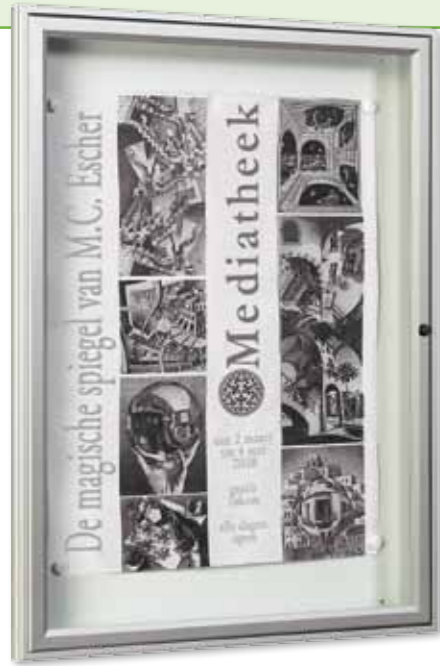

1000 ◀

Een robuuste vitrine van 75 mm dik. Voorzien van rubber afdichting en beluchttingsgaten om condensatie tegen te gaan. De deur, die afsluitbaar is, kan links- of rechtsdraaiend worden gemonteerd; de maten boven 1000 mm hebben een naar boven openslaande deur die voorzien is van twee gasveren. Standaard met veiligheidsglas geleverd. De achterwand is van wit gelakt staal. Op aanvraag ook dubbelzijdig leverbaar met standers van 90 mm rond én met geronde hoeken.

type	maat	insertmaat
507352	750 x 1350	12 x A4
507353*	1000 x 1350	A0
507401*	1350 x 1000	A0
507402	1600 x 1000	21 x A4
507403	2010 x 1000	27 x A4

* uit voorraad leverbaar

1000 dubbel-deurs ▶

Met dit 75 mm dikke type heeft u een grote vitrine zonder dat u onhandig grote deuren heeft. Voorzien van rubber afdichting en beluchttingsgaten om condensatie tegen te gaan. Standaard met 4 mm dik slagvast kunststof geleverd. De achterwand is van wit gelakt staal. De deuren zijn afsluitbaar met een slot.

type	maat	insertmaat
514020	1200 x 750	2 x A2
514021	1800 x 1050	2 x A1
514022	2300 x 1050	2 x 15 A4



3000 ◀

De reus uit ons programma, met een dikte van 150 mm. Standaard met geronde hoekstukken, twee sloten (aan de onderzijde) en gasveren geleverd. De naar boven openslaande deur is voorzien van 4 mm dik veiligheidsglas. Voorzien van rubber afdichting en beluchttingsgaten tegen condensatie. Ook een dubbelzijdige versie is leverbaar. De achterwand is van wit gelakt staal.

type	maat	insertmaat
513100	1000 x 1350	A0
513101	1710 x 1350	28 x A4
513102	1350 x 1710	28 x A4

VITRINES

Innova ▶

Uniek design door een volledig uit slagvast kunststof gevormde kap. Het openen en sluiten is, mits je het weet, heel gemakkelijk middels licht indrukken van de kap. De achterwand is standaard uit wit staal, maar ook leverbaar in RAL 9005, 3003 of 7033 (zonder meerprijs, wel iets langere levertijd). Deze vitrine is niet afsluitbaar met een slot.

type	maat	insertmaat
404327	480 x 320	A3
404347*	480 x 617	A2
404367	654 x 653	6 x A4
404387*	654 x 863	A1

* uit voorraad leverbaar



Medialight Compact ◀

Een verlichte vitrine van top-design. Uw poster wordt zeer gelijkmatig vanaf de achterzijde verlicht. Het wisselen van de poster gaat heel eenvoudig, omdat de aluminium deur (met kunststof ruit) in zijn geheel wordt afgenomen. De totale dikte is slechts 40 mm.

type	maat	insertmaat
ME50*	512 x 676	A2
ME60*	686 x 922	A1
ME100*	792 x 1082	700 x 1000
ME120*	932 x 1270	A0

* uit voorraad leverbaar



Medialight Deluxe ▶

Een verlichte vitrine met uniek design. Uw poster wordt zeer gelijkmatig (vanaf de achterzijde) verlicht. De gehard glazen deur (met een zwart gezeefdrukt kader) draait naar boven open met gasveren, zodat het wisselen van de poster erg eenvoudig gaat. De totale dikte is slechts 56 mm.

type	maat	insertmaat
MEL120*	983 x 1308	A0
MEL140	1330 x 1870	1187 x 1750

* uit voorraad leverbaar

PRIKBORDEN EN WHITEBOARDS

Snél even iets opschrijven voor een presentatie of actie en dit even snel weer kunnen uitwissen? Of snel even een A4-tje met een belangrijke mededeling onder de aandacht brengen? Voor al dit soort situaties bieden prikborden en whiteboards dé uitkomst. De prikborden zijn in 2 varianten leverbaar: met lichtgrijze stof of met kurk. De whiteboards zijn ook in 2 varianten leverbaar: klassiek emaille (heel gemakkelijk wissen, zonder dat er sporen achterblijven, én 10 jaar garantie) of gelakt. Natuurlijk kunt u bij ons ook terecht voor de benodigde accessoires: stiften, wissers, prikpenntjes, etc. De whiteboards mag u eventueel ook buiten gebruiken. Wij adviseren dan wel om niet de gewone (goedkopere) stiften te gebruiken, maar onze unieke krijtmarkers. Die trotseren niet alleen een fikse regenbui, maar ook de "behulpzame" voorbijganger. Een keur aan producten dus om u te helpen flexibel en effectief te communiceren.



PRIKBORDEN EN WHITEBOARDS



Prikbord ◀

Door de geanodiseerd aluminium lijst past dit prikbord in ieder interieur. Hij is leverbaar met grijze stof óf, als u een iets minder "strengere" uitstraling wenst, met kurk. Iedere versie is leverbaar in 4 maten. Bevestigingsmateriaal wordt standaard meegeleverd; prikpenntjes kunt u apart bijbestellen.

type	maat	afwerking
WT 40	450 x 600	stof
WK 40	450 x 600	kurk
WT 60	600 x 900	stof
WK 60	600 x 900	kurk
WT 90	900 x 1200	stof
WK 90	900 x 1200	kurk
WT 100	900 x 1800	stof
WK 100	900 x 1800	kurk
type	omschrijving	
WA PR4	40 prikpenntjes	



Tafelstandaard met whiteboard ▶

De combinatie van gepolijst kunststof, geanodiseerd aluminium en een wit whiteboard geeft deze standaard een chique uitstraling. Ideaal voor presentaties, korte mededelingen, acties en andere snelwisselende boodschappen. Het kunststof whiteboard paneel laat zich heel gemakkelijk schoonmaken.

type	maat paneel
TS 90	297 x 420 (A3)



Standaard Truf ▲

De Truf is maar liefst 1800 mm hoog, maar staat toch heel stevig door de 6 kilo zware stalen voet met een diameter van 500 mm. De twee stangen zijn uit geanodiseerd aluminium en de voet is donkergrijs gepoedercoat. Voor het paneel kiest u voor een prikbord (met stof of kurk) of een whiteboard (duurzaam emaille of gelakt). Op aanvraag is de standaard ook met een groter paneel leverbaar.

type	maat paneel	afwerking
FL 45	450 x 600	whiteboard emaille
FS 45	450 x 600	whiteboard gelakt
FT 45	450 x 600	prikbord stof
FK 45	450 x 600	prikbord kurk

Whiteboard ▶

De whiteboards hebben allemaal een geanodiseerd aluminium lijst. Hierdoor passen ze goed in ieder interieur. U kiest voor de emaille uitvoering als u het whiteboard vaak gebruikt; u kiest voor gelakt als u het whiteboard af en toe gebruikt. Bevestigingsmateriaal wordt standaard meegeleverd; een aantal handige accessoires kunt u apart bijbestellen.

type	maat	afwerking
WS 40	450 x 600	gelakt
WL 40	450 x 600	emaille
WS 60	600 x 900	gelakt
WL 60	600 x 900	emaille
WS 90	900 x 1200	gelakt
WL 90	900 x 1200	emaille
WS 100	1000 x 1500	gelakt
WL 100	1000 x 1500	emaille
type	omschrijving	
WA MV4	magnetische viltstifthouder	
WA BW1	magnetische bordwisser	
WA M30	10 stuks magneten (rond 30 mm)	
WA SN10	10 stuks stiften (diverse kleuren)	
WA SW8K	8 stuks watervaste stiften (klein)	
WA SW8G	8 stuks watervaste stiften (groot)	
WA CL1	1 liter cleaner voor SW stiften	

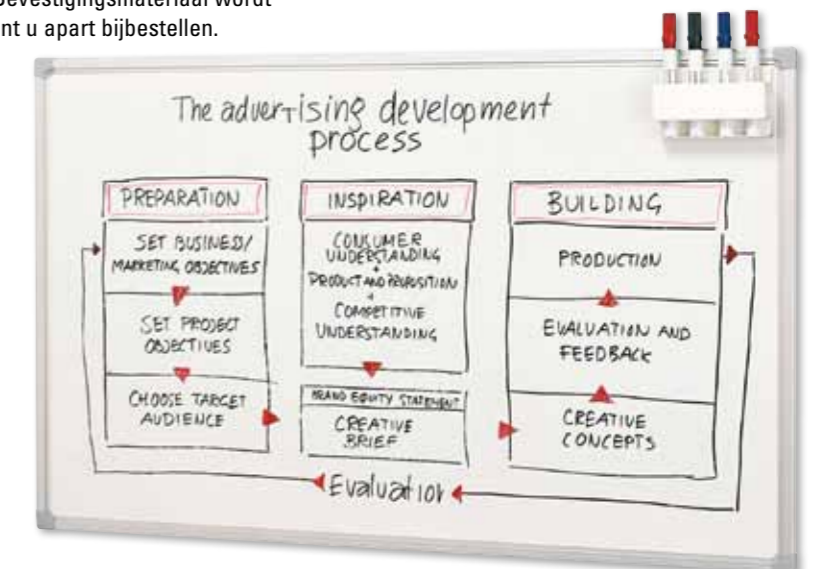

Hoe vaak heeft u niet behoefte aan tijdelijke informatie? En hoe vaak moet deze informatie niet plaats vinden op de meest onmogelijke plaatsen? En hoe vaak is het dan maar voor hele korte tijd en wisselt de informatie die u wilt geven ook nog een paar keer? Op deze problematiek spelen wij in met ons programma verplaatsbare standaards. Stuk voor stuk producten die gemakkelijk verplaatsbaar zijn. En bovendien zijn een aantal standaards voorzien van houders, waarin de informatie snel en gemakkelijk te wisselen is. Wij presenteren u een breed programma: van een licht standaardje tot een compleet verlichte zuil, van een telescopisch verstelbare vloerstandaard tot een tafelstandaard, van een multifunctionele voet tot een Z-standaard uit vol kunststof. Allemaal speciaal voor u geselecteerd vanwege het specifieke design. Zodat u in elk interieur op flexibele wijze informatie kunt geven, zonder dat er aan het interieur afbreuk wordt gedaan.



Hip ▶

De Hip is 1500 mm hoog en kan geleverd worden met een inserthouder uit ons systeem iX of systeem P. De voet is in donkergrijs (RAL 7016) gelakt, heeft een gewicht van 2,5 kg, en een doorsnede van 300 mm. U kunt aangeven of u de houder er "liggend" of "staand" op wenst. Als optie kan de Hip ook worden geleverd met een extra hulpstukje zodat het bord schuin naar u toe gaat kijken. Een dubbelzijdige versie is ook leverbaar.

type	systeem iX	systeem P
HX 50	149 x 210 (A5)	—
HX 40	210 x 297 (A4)	—
HX 30	297 x 420 (A3)	—
HP 50	—	149 x 210 (A5)
HP 40	—	210 x 297 (A4)
HP 30	—	297 x 420 (A3)



Wing ▲

Deze standaard is helemaal uit mat acrylaat. Op de standaard zit een A4 houder van ons systeem Q. De standaard staat mooi stabiel door de voetplaat van 245 x 240 mm. De hoogte is 990 mm.

type	insertmaat
WING 990PQTR	210 x 297 (A4)

Z-standaard ▶

Een chique standaard uit helder, gepolijst kunststof van 8 mm dik. Hierop zit een kliklijst óf een inserthouder uit ons systeem P. De standaard heeft een hoogte van 800 mm.

type	kliklijst	systeem P
ZZ 30	210 x 297 (A4)	—
ZZ 40	—	210 x 297 (A4)

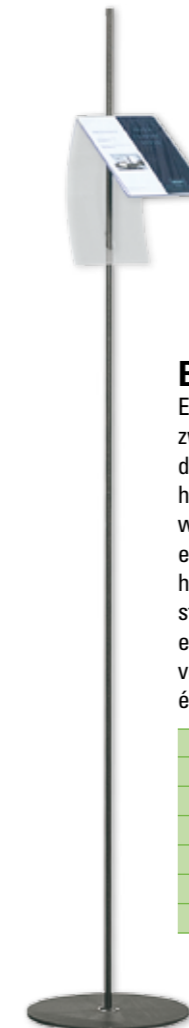

Boy ◀

Een geheel stalen standaard in trendy zwart gepoedercoat. Het mooie van deze standaard is dat er meerdere inserthouders aan één standaard kunnen worden bevestigd, op willekeurige hoogte en in iedere richting. Door de kunststof houder licht te buigen kunt u deze langs de stang laten schuiven. De standaard heeft een hoogte van 1200 mm en een ronde voet van 195 mm. Standaard geleverd met één inserthouder. Het gewicht is 1.7 kg.

type	insertmaat
BOY 40	210 x 297 (A4)
BOY 50	149 x 210 (A5)
BOY 60	105 x 149 (A6)
LB A4	extra houder A4
LB A5	extra houder A5
LB A6	extra houder A6



Swift ▶

Het unieke van deze standaard is dat hij verstelbaar is in hoogte (van 625 tot 1100 mm). Het voetje is uit staal (in zilverkleur gelakt) en heeft een diameter van 230 mm. Deze standaard wordt geleverd met een inserthouder van ons systeem Q. De inserthouders kunnen zowel "liggend" als "staand" worden gebruikt.

type	insertmaat
PQSW A4	210 x 297 (A4)
PQSW A5	149 x 210 (A5)

Pressto ▶

Met deze voet creëren we 1001 standaards voor u. Met bijv. een glazen, glass-look of helder kunststof plaat óf met een plaatmateriaal dat elders in uw interieur terugkomt. Alles met een dikte tussen 1 en 25 mm is geschikt voor deze voet. Normaliter wordt de aluminium Pressto voet met open zijanten geleverd; als optie zijn zwarte afdekkappen leverbaar.

NB: de codes hieronder betreffen alleen de voet; de plaat dient u apart te bestellen.

type	lengte	afwerking
PT 235	235 mm	aluminium
PT 300	300 mm	aluminium
PT 400	400 mm	aluminium
PT 500	500 mm	aluminium
PTAK SZ	set van 4 zwarte kappen	
PT 100SZ*	100 mm	zwart
PT 200SZ*	200 mm	zwart

* standaard geleverd met kappen



Truf met prikbord ▲

De Truf is 1800 mm hoog en kan geleverd worden met een prikbord van stof of kurk. De voet is grijs gepoedercoat, heeft een gewicht van ruim 6 kilogram en een doorsnede van 500 mm. Het bord kan eenvoudig worden verwijderd.

type	maat paneel	afwerking
FL 45	450 x 600	whiteboard emaille
FS 45	450 x 600	whiteboard gelakt
FT 45	450 x 600	prikbord stof
FK 45	450 x 600	prikbord kurk



Onverlichte zuil ▲

Een chique binnenzuil, helemaal uit geanodiseerd aluminium én met een stalen voet die gelakt is in aluminium kleur. Op deze zuil kan aan 2 zijden een tekst worden aangebracht in iedere gewenste kleur.

type	maat
ZKOV 50	500 x 1500

Stop ▲

Een grote standaard voor de grotere mededelingen. Het design is chique vanwege de zorgvuldig gekozen materialen. De houder wordt bovenin dicht gehouden met een magneet, waardoor het wisselen van de insert eenvoudig is. De totale hoogte is afhankelijk van het type dat u kiest (de hoogte van de inserthouder plus 1000 mm).

type	insertmaat
STIF A3	297 x 420 (A3)
STIF 700500	500 x 700
STIF 1000700	700 x 1000



Kust ▼

Deze standaard heeft door zijn kleur en door zijn vorm een eigentijdse uitstraling. De gebogen, ovale stang van 51 x 25 mm geeft hem een robuust uiterlijk. Hij heeft, door de zware (2.7 kg) voet van maar liefst 358 mm rond, een hoge stabiliteit. De inserthouder kan alleen maar "staand" worden gemonteerd. De totale hoogte is 1200 mm.

type	insertmaat
KU 40	210 x 297 (A4)
KU 50	297 x 420 (A3)



Uniek ▲

Een licht gebogen, dubbelzijdige zuil van formaat. De voet, uit massief zwart kunststof, geeft de zuil een eigentijds uiterlijk. Het displaygedeelte uit geanodiseerd aluminium staat stevig op deze voet. Ook leverbaar voor permanente belettering, dus zonder beschermvel (zoals afgebeeld).

type	insertmaat	totale hoogte
PU 400	420 x 594 (A2)	1600
PU 500	594 x 840 (A1)	1800
PU 800	840 x 1188 (A0)	2000



Verlichte zuil Opti ▼

Deze compleet verlichte zuil biedt heel veel voor een zeer redelijke prijs: optimale verlichting, gemakkelijk wisselen van de inserts en een mooie strakke vormgeving. De zuil is geheel uit aluminium, met een grijs gepoedercoat voet. Door de zijanten open te klappen wisselt u de inserts eenvoudig. Natuurlijk kan een deel van de zuil afgeplakt worden, zodat u een deels-verlichte zuil heeft.

type	insertmaat
ZKV 60	594 x 1680 (2 x A1)
ZKV 100	700 x 2000 (2 x 700x1000)



Mypressto ◀

De Mypressto is de nieuwste versie van de Pressto, met het grote voordeel dat u in de voet een insert kunt doen (achter een beschermvel). Dat betekent gemakkelijk wisselen van de communicatie, dus een grotere effectiviteit. Deze voet wordt standaard met zwarte eindkappen geleverd, zodat de insert goed op zijn plaats blijft.

NB: de codes hieronder betreffen alleen de voet; de plaat dient u apart te bestellen.

type	insertmaat	afwerking
MYPT A4	297 x 210 (A4)	aluminium
MYPT 400	400 x 210	aluminium
MYPT 500	500 x 210	aluminium

Pixquick ▶

De Pixquick is een licht-geronde standaard uit hoogglanzend kunststof. De insert zit achter een deurtje dat geopend kan worden door licht op de scharnietjes te drukken. Heel eenvoudig dus, althans voor wie weet hoe het moet. Deze standaard kan zowel liggend als staand worden gebruikt.

type	insertmaat
PQ A6COMPL	149 x 105 (A6)
PQ A5	149 x 210 (A5)
PQ A4	210 x 297 (A4)



Snapin ▶

Een schitterende houder-klem voor ieder (bedrukt) materiaal van 4 mm dik. Het is een geanodiseerd aluminium profiel. De houder kan op willekeurige plaatsen aan uw eigen materiaal worden geklemd. Wilt u met inserts werken, dan zijn houders leverbaar.

type	omschrijving
SNI A7	klem 74 mm
SNI A6	klem 105 mm
SNI A5	klem 148 mm
SNI A4	klem 210 mm
SNI A3	klem 297 mm
SNI 500	klem 500 mm
SNRT A5	inserthouder 149 x 210 (A5)
SNRT A4	inserthouder 297 x 210 (A4)
SNRT A3	inserthouder 297 x 420 (A3)



Snaprex ◀

De geborsteld RVS voet, in combinatie met de acrylaat inserthouder, geeft deze standaard een chique uiterlijk. De insert wordt in de houder gestoken, waarna u de houder in de RVS voet steekt. De standaard staat licht achterover, dus stabiel. De standaard kan zowel horizontaal als verticaal worden gebruikt.

type	insertmaat
SNR A7	75 x 105 (A7)
SNR A6	105 x 149 (A6)
SNR A5	149 x 210 (A5)
SNR A4	210 x 297 (A4)
SNR A3	297 x 420 (A3)



Pirouette ◀

Een roterende 3-zijdige standaard met allure. Geheel uit glanzend kunststof en met een zwarte voet. De inserthouder wordt geopend door licht op de scharnietjes te drukken. Het verwisselen van de inserts gaat dus heel gemakkelijk.

type	insertmaat
PQPIR 3A6L	105 x 210
PQPIR 3A4	210 x 297 (A4)



Clear ▶

Deze acrylaat standaard onderscheidt zich door zijn gebogen vorm. Uw insert zit opgeborgen tussen twee platen, die strak tegen elkaar zitten middels magneten. De standaard kan zowel liggend als staand worden gebruikt.

type	insertmaat
CLE A6	105 x 149 (A6)
CLE A5	149 x 210 (A5)
CLA A4	210 x 297 (A4)

Tafelstandaard ◀

Een heldere standaard, waarop een aluminium inserthouder uit ons systeem iX gemonteerd zit. Van een klein naambordje op de balie tot een grote prijzenkaart in A3 formaat.

type	insertmaat
TS 10	90 x 60
TS 20	210 x 297 (A4)
TS 30	297 x 420 (A3)



Pylon ▶

Een dubbelzijdige standaard uit glanzend kunststof, met een voet uit geanodiseerd aluminium. De inserthouder wordt geopend door licht op de scharnietjes te drukken. Het verwisselen van de inserts gaat dus heel gemakkelijk, mits u weet hoe het werkt.

type	insertmaat
PQPY A6L	105 x 210
PQPY A4	210 x 297 (A4)



Swing ▶

Een eenvoudige, maar zeker ook fraaie informatiestandaard. De acrylaathouder, waartussen uw insert wordt gestoken, zit stevig geklemd in het geanodiseerd aluminium voetje. Omdat er veren in het voetje zitten, blijft de klemming goed, ook bij veelvuldig gebruik. Op aanvraag wordt het voetje ook los geleverd t.b.v. een eigen plaat of houder (max 4 mm dik).

type	insertmaat
KL SW05	105 x 149 (A6 staand)
KL SW06	149 x 105 (A6 liggend)
KL SW10	149 x 210 (A5 staand)
KL SW11	210 x 149 (A5 liggend)
KL SW20	210 x 297 (A4 staand)
KL SW21	297 x 210 (A4 liggend)

Met deze productgroep bieden wij u een doordacht en zeer uitgebreid programma brochurestandaards aan. Van robuuste, inklapbare standaards - als u ze vaak wilt meenemen - tot lichtere standaards die niet inklapbaar zijn, van enkelzijdige kleine standaards tot grote dubbelzijdige standaards. Een aantal tafelmodellen completeert de range. Elk type met zijn eigen specifieke design. Voor actievere promotie bieden wij een aantal standaards aan, die voorzien zijn van inserthouders of banners. Om zo de voorbijganger actief aan te sporen een folder mee te nemen. De meeste typen zijn geschikt voor A4 brochures; een aantal standaards is ook geschikt voor A5 en A6. Ter completering van dit fantastische programma zijn, voor de inklapbare types, tassen leverbaar, waarvan één zelfs met wieltjes. Zo voorkomt u schade aan uw standaard. Ook daaraan is gedacht. Wij zijn echt benieuwd naar uw keuze!



Smartzip ▶

- gemakkelijk in te klappen
- met onderin 2 strips voor wisselende tekst
- 1255 mm hoog

type	capaciteit
SMART 125AA	4 x A5

Lightzip ◀

- eenvoudig inklapbaar
- met onderin 2 strips voor wisselende tekst
- 1560 mm hoog

type	capaciteit
LNZ 156AA	4 x A4

Realbig ▶

- robuust, maar wel gemakkelijk inklapbaar
- met een groot beletterbaar vlak voor bijv. een logo
- 1550 mm hoog

type	capaciteit
RBZIP 155AA	8 x A4



A5!



Realzip ▲

- gemakkelijk in te klappen
- met onderin een houder t.b.v. een insert A4
- 1550 mm hoog

type	capaciteit
RZ 4AA	4 x A4

BROCHURESTANDAARDS

Solidzip ▼

- mooi eenvoudig design
- fraai gevormde bakjes houden folders mooi rechtop
- 1595 mm hoog

type	capaciteit
SOZ 165AL	4 x A4



Sailzip ▲

- bovenin zit een houder voor wisselende tekst
- mooi eigentijds design
- 1650 mm hoog

type	capaciteit
SAIL COMPL	3 x A4

Compact ▼

- chique en robuust
- plankjes zijn in hoogte en qua hoek verstelbaar
- 1140 resp. 1745 mm hoog

type	capaciteit
SOCC 3A4	3 x A4
SOCC 4A4	4 x A4



BROCHURESTANDAARDS

Flagflash ▶

- inclusief een banierhouder t.b.v. 500 mm breed
- dubbelzijdig
- onder de folderplankjes kunnen houders worden gemonteerd voor wisselende boodschappen (1 houder wordt standaard meegeleverd)
- 1700 mm hoog

type	capaciteit
FFL 170AL	6 x A4
FLCA 4P	extra houder



Bigflash ◀

- dubbelzijdig
- onder de folderplankjes kunnen houders worden gemonteerd voor wisselende tekst (2 houders worden standaard meegeleverd)
- 1700 mm hoog

type	capaciteit
BFL 170AL	12 x A4
FLCA 4P	extra houder



Ter bescherming van uw brochurestandaard leveren wij vier tassen. Op blz. 37 vindt u deze afgebeeld, inclusief een overzicht van welke tas voor welke standaard geschikt is!



Tower dacapo ▲

- roterend in twee richtingen
- stijlvol design
- 3-zijdig
- 1680 mm hoog

type	omschrijving
MDTOW 1680	standaard zonder bakjes
DCT A6	folderbakje tbv A6
DCT A5	folderbakje tbv A5
DCT A4	folderbakje tbv A4

Velo ▶

- de folderbakjes worden gevormd door heldere siliconen snoeren
- veel ruimte voor vaste tekst
- 1225 mm hoog

type	capaciteit
VELO AA	2 x A4



Velomagic ▶

- standaard met één inserthouder A4 geleverd
- folderbakjes zijn eenvoudig te bevestigen en weg te nemen
- 1225 mm hoog

type	capaciteit
VMA 165AA+PQM A4	n.v.t.
MZIP 300BRPC	folderbakje



Voorraad?

De brochurestandaards, met bijbehorende accessoires, van de bladzijden 33 t/m 37 hebben wij helaas niet allemaal uit voorraad voor u. Hiernaast treft u een overzicht aan van de producten die wij normaliter uit voorraad kunnen leveren. Niet-genoemde producten hebben een levertijd van 1-2 weken.

Compact
Lightzip
Realbig
Realzip
Smartzip
Solidzip

Tassen (4 typen)
T-tray
Twisterbox
Velo
Velomagic



Turnpoint ◀

- in chique zwart
- geschikt voor maximaal 10 folderbakjes
- dubbelzijdig én roterend
- 1760 mm hoog

type	omschrijving
TUP 1760SZ	standaard zonder folderbakjes
DCT A6	folderbakje tbv A6
DCT A5	folderbakje tbv A5
DCT A4	folderbakje tbv A4

UNIEK

Magica ▶

- pracht design rond ovale staander
- bovenin zit een inserthouder t.b.v. A4
- met een fraaie voet van 335 mm
- 1930 mm hoog

type	capaciteit
SOMA 1930SET	4 x A4



Double ▶

- rechtop staand met een stijlvolle voet
- dubbelzijdig
- 1680 resp. 1150 mm hoog

type	capaciteit
MDZIP 1680COMPL	10 x A4
MDZIP 1150COMPL	6 x A4
MZIP 300EPL	extra bakje

Palo ◀

- pracht design rond ovale staander
- plankjes zijn in hoogte én qua hoek verstelbaar
- 1730 mm hoog

type	capaciteit
SOP A8A4	8 x A4



Twisterbox ▶

- horizontaal en verticaal te gebruiken
- met plaats voor een vaste tekst of logo

type	capaciteit
TWB A6	1 x A6
TWB A5	1 x A5
TWB A4	1 x A4



T-tray ▲

- fraai vormgegeven
- geheel uit (slagvast) kunststof

type	capaciteit
TTRAY	1 x A4



Counter ◀▶

- mooie kwaliteit
- van 1 tot 4 folderbakjes
- eventueel ook aan de wand te monteren

type	capaciteit
TY C230	1 x A4
TY 2C160	2 x A5
TY 3C230	3 x A4
TY 4C110	4 x A6
TY 4C160	4 x A5
TY 4C230X	4 x A4



Tassen

Ter bescherming van de inklapbare standaards (zie blz. 33) zijn tassen leverbaar. De matrix hieronder laat zien voor welke standaard een tas leverbaar is en welk type van de vier tassen geschikt is. Een kleine uitgave voor extra lang plezier van uw brochurestandaards.

type	realzip	smartzip	lightzip	realbig
TZIP 01	•	•	•	
TZIP 03				•
ZIPTROLLEY	•	•	•	
ZIPCASE	•	•	•	



TZIP 01 en 03



ZIPTROLLEY



ZIPCASE

Een doordacht systeem dat opgebouwd wordt uit onderhouds-vrije elementen in geanodiseerd aluminium. Of zo u wenst gepoedercoat in een RAL-kleur. Omdat het systeem volledig modulair opgebouwd wordt met handige klemsets, zijn (die altijd onverwachte) uitbreidingen zonder enig probleem uitvoerbaar. Een keur aan vormen staanders (rond, ovaal, rechthoekig of vierkant) vormt de basis van de bewegwijzering. En voor de belettering kiest u uit verschillende hoogten aluminium panelen of, als u bijv. grotere (hoogte) maten of alternatieve vormen wenst, uit een keur aan kunststof panelen. Specials, zoals een bovenbalk met bochten, verlichting, sierelementen, 3-paalsborden, en andere creaties zijn zonder problemen mogelijk. Letterlijk 1001 mogelijkheden dus voor een bewegwijzering die bij uw bedrijf past! Op blz. 44 en 45 vindt u onze categorie parkeerborden. Acht verschillende modellen, elk met hun eigen vorm en eigenschappen.



◀ De nieuwe staander **S 106** onderscheidt zich van de overige staanders in de markt door zijn opvallende vorm. Het "uitstekende" gedeelte aan deze staander, van 100 x 60 mm, zorgt ervoor dat de panelen als het ware ietsje los komen van de staander. Bij dit type heeft u ook de mogelijkheid om de staanders bovenlangs door te laten lopen, zonder bochtstukken. Bij de verstekhoek ziet u dan slechts een smal streepje van het RVS binnenstuk.



UNIEK

▼ De staanders **S 92** geven dit relatief kleine bord een mooi robuust karakter. Dit effect wordt nog versterkt, omdat de panelen gemonteerd zijn zonder tussenruimte. De witte kleur, die overigens standaard is, past goed bij de sfeer rond het gebouw.



▲ Niet alleen de **S 60** staanders, maar ook de panelen zijn hier in een RAL-kleur gepoedercoat. Het '5 km verkeersbord' is in dit project fraai geïntegreerd in de bewegwijzering.



▲ Een 3-paals console van S 90 staanders, met een bovenbalk, vormt hier een prachtig naam- en informatiebord. Een console, uitgevoerd met bovenbalk en bochten, is ook leverbaar met de S60 staanders. De teksten staan op dubbelzijdige panelen in diverse hoogtes.



▲ Een groot kunststof paneel zit links en rechts tussen S 60 staanders én boven en onder veilig in houderprofielen. Met dit systeem kunnen grote panelen fraai en windvast worden verwerkt. Een prachtig welkom voor uw bezoeker.



▲ Een chique naam bord met S 90 staanders én in 2 mooie kleuren gepoedercoat. De belettering zit aan twee zijden op aluminium panelen, die onzichtbaar bevestigd zijn op een aantal verstevigingsribben.



▲ Het contrast tussen de geanodiseerd aluminium staanders S 90 en de groene panelen, geeft een fraai effect. In dit geval zitten de panelen zonder tussenafstand onder elkaar. Het is natuurlijk ook mogelijk om de panelen met een kleine tussenafstand te monteren.



◀ Een bord met 2 typen S 60 staanders (in dit geval met 2 zijden onder een hoek van 90 graden) is heel functioneel, omdat het van 2 kanten af goed leesbaar is. In ons programma zitten een aantal staanders waarmee dit soort constructies gemaakt kunnen worden.

▶ De S 60 - 8 gr. staander geeft uw creativiteit de ruimte. U kunt daarmee naar 8 richtingen wijzen. In dit geval is deze staander binnen toegepast in een grote hal. Op blz. 43 ziet u dezelfde staander buiten toegepast.



▼ Met de S 50 staander is hier een prachtig naam bord gecreëerd. Deze vierkante staander geeft de borden een robuust uiterlijk. Het aluminium front is op de verstevigingsprofielen verlijmd.



▲ Een heel groot bord, met S 90 staanders, dat helder de weg wijst aan de vrachtrijders bij dit bedrijf. Het grote kunststof paneel zit boven en onder opgesloten in één van de houderprofielen uit ons programma. Het bord is met flensvoeten op de grond geplaatst.

Staanders

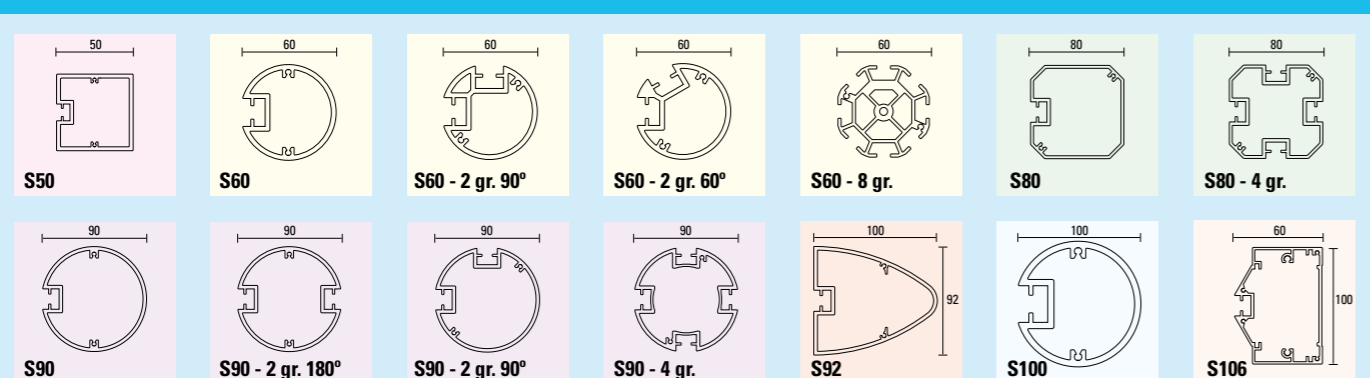

Op blz. 43 vindt u een overzicht van alle leverbare panelen, profielen, accessoires en sierelementen.





▲ Een toepassing van onze S 90 staanders met bovenbalk. Duidelijkheid en image-building in één bord. Chique geanodiseerd aluminium staanders in combinatie met gekleurde panelen geven een prachtig resultaat.

▼ De degelijkheid van onze S 90 staanders maakt het mogelijk om onze consoles ook op de openbare weg te plaatsen. De bovenbalk met bochten zorgt voor extra stabiliteit.



▲ De S 80 staander (met afgeplatte hoeken) oogt heel robuust, zeker in een donkere kleur. Een pracht voorbeeld van wat we met goed kleurgebruik voor u kunnen bereiken.



▲ Een naambord met S 60 staanders. Het bovenste paneel is uit kunststof en de onderste panelen uit aluminium. Het geheel is in diverse RAL kleuren gepoedercoat.

► Tot 8 richtingen kunt u aangeven met onze S 60 - 8 gr. staanders. En natuurlijk op iedere gewenste hoogte. Ook gewone 2-paals consoles krijgen een leuk uiterlijk wanneer deze staander wordt gebruikt.



▲ De S 80 staander is hier op creatieve wijze "behandeld" en is verre van standaard meer. Opvallend mooi, maar ook opvallend veilig.



◀ Bij dit bord met S 90 staanders zijn diverse hoogten aluminium panelen (zonder tussenruimte) aangebracht. Omdat er geen ruimte tussen de panelen zit krijgt het bord een zeer robuust uiterlijk. 's Avonds zorgt de lichtrail ervoor dat het bord goed opvalt.

► De S 106 staander is door zijn rechthoekige en robuuste vorm ook zeer geschikt voor de openbare weg. Door het kleurcontrast tussen paneel en staanders komt de bijzondere vorm van de staanders goed naar voren.



Panelen	Profielen	Accessoires	Sierelementen
<p>P75 P100 P150 P200 P250 P300</p>	<p>H43* H55* H46** H60**</p>	<p>Bocht tbv S90 Bocht tbv S60 Flensvoet</p>	<p>Kegel 130 mm lang Pyramide 130 mm lang Ovale kogel ø 50x60 mm Kogel ø 80 mm</p>
<p>* geschikt voor 4 mm plaat ** geschikt voor 6 tot 8 mm plaat</p>			



Standing ◀

Een super stevig en chique parkeerbord met 2 staanders, waartussen een dubbelzijdig aluminium paneel wordt bevestigd. De ronde staanders zijn 1000 mm lang en worden afgewerkt met een gegoten aluminium afdekkap. Op aanvraag is een wandmodel leverbaar.

type	staander	paneel
STA 610	ø 60	500 x 100
STA 615	ø 60	500 x 150
STA 910	ø 90	500 x 100
STA 915	ø 90	500 x 150

Basic ▼

Op het opvulprofiel van de de ronde aluminium staander wordt een aluminium sandwich-paneel (di-bond) van 4 mm dik verlijmd. De lichte afrondingen geven het paneel een leuk effect. De staander van 1000 mm lang wordt fraai afgewerkt met een gegoten aluminium afdekkap.

type	staander	paneel
BAS 625	ø 60	250 x 250
BAS 925	ø 90	250 x 250



Vlag ◀

Een parkeerbord met opvallende vorm. De kopse kant van het 16 mm dikke aluminium paneel wordt met een strip afgewerkt. De 1000 mm lange staander wordt fraai afgewerkt met een gegoten aluminium afdekkap.

type	staander	paneel
VLA 620	ø 60	200 x 200
VLA 625	ø 60	250 x 250
VLA 920	ø 90	200 x 200
VLA 925	ø 90	250 x 250

Ovaal ▶

Een eenvoudig maar chique parkeerbord. De twee aluminium plaatjes zitten met een doordachte vouw aan elkaar verbonden. Dit paneel wordt aan de achterzijde met twee parkers aan de ronde staander bevestigd. De staander is 1000 mm lang en heeft een diameter van 40 mm.

type	staander	paneel
OVA 125	ø 40	500 x 125
OVA 200	ø 40	500 x 200
OVA 350	ø 40	350 x 350



Divers ◀

Een 1-paals parkeerbord uit ons systeem P. Door de meegeleverde grondpen is het bord ook voor tijdelijke toepassingen geschikt. De ovale staander is standaard 500 mm lang; bij toepassing in de grond kunt u hier nog de lengte van de grondpen (500 mm) bij optellen. Op aanvraag is een wandmodel leverbaar.

N.B.: op bladzijde 61 leest u meer over dit unieke parkeerbord.

type	staander	paneel
PAR 104	40 x 30	500 x 90
PAR 134	40 x 30	500 x 120
PAR 164	40 x 30	500 x 150



Kurf ▶

Een gecurved parkeerbord met klasse. Het paneel bestaat uit 2 aluminium-kleurige composietplaten van 4 mm dik. De onderste plaat zit stevig geschroefd op de ronde staander van 40 of 60 mm. De bevestiging is onzichtbaar door de tweede, iets grotere, plaat die op de onderplaat verlijmd zit. De wandmodellen (KUW) completeren het programma.

type	staander	paneel
KUR 410	ø 40	500 x 100
KUR 415	ø 40	500 x 150
KUR 610	ø 60	500 x 100
KUR 615	ø 60	500 x 150
KUW 810	nvt	500 x 100
KUW 815	nvt	500 x 150



Park ▶

De lichtere variant en daarom ook goedkopere variant van de Standing. Ook zeer degelijk vanwege de 2 staanders (1000 mm lang) en het stevige paneel. De vorm van de half-ovale staanders is opvallend.

type	staander	paneel
PKA 305	45 x 30	500 x 75
PKA 310	45 x 30	500 x 100



Round ◀

Een bord dat speciaal ontwikkeld is voor montage op zgn. biggenruggen. De aluminium toplaag, van het 4 mm dikke composiet paneel, kan van een willekeurige tekst worden voorzien.

type	diameter	paneel
BIG 600	ø 200	600

Een zuil voor uw pand is een prachtige introductie van uw bedrijf. Want er is geen imponantere manier te bedenken om uw logo te laten prijken. Wij leveren totems in een groot aantal varianten en in een keur aan breedte- en hoogtematen. In geanodiseerd aluminium, in een mooie RAL kleur, gecurved of plat, verlicht (LED) of onverlicht, robuust of rank en van heel klein tot XXL. Exact af te stemmen op uw wensen. De T100 is nog altijd de winner in het middensegment en de iets luxere T200 (gecurved of plat leverbaar) mag zich met trots één van de meest stormvaste op de markt noemen. De gecurvde T60 heeft dezelfde luxe afwerking als de T200 en is, mede door het feit dat hij ook in een 1-paals versie geleverd kan worden, een pracht oplossing voor alle kleinere plaatsen. De T10 en de nieuwe T20 zijn beiden plat en hebben door hun opbouw een zeer eigentijdse uitstraling. Last but not least hebben wij voor u de T300, die zich onderscheidt door zijn strakke vormgeving en zijn geweldige prijsstelling.



De T 100 is een fraaie, curve-vormige zuil. Het frame wordt gevormd door ronde staanders met een diameter van 100 mm, met daarop een licht uitlopend opzetstuk waarin de 2 mm dikke aluminium-kleurige fronten vallen. De bovenzijde wordt afgesloten door een platte aluminium afdekkap. Het frame wordt standaard in geanodiseerd aluminium geleverd, maar RAL kleuren zijn ook mogelijk.

T 100 onverlicht	
type	frontmaat
T1 715	750 x 1500
T1 720	750 x 2000
T1 120	1000 x 2000
T1 130	1000 x 3000
T1 140	1000 x 4000
T1 225	1250 x 2500
T1 235	1250 x 3500
T1 240	1250 x 4000

afwijkende hoogtematen op aanvraag



De verlichte versie van de T 100 is ook een opvallende verschijning. De 4 mm dikke fronten zijn uit slagvast opaal kunststof. De boven- en onderzijde worden afgesloten door een platte aluminium afdekkap. De verlichting is middels LED. Ook deels verlichte varianten zijn mogelijk. Het frame wordt standaard in geanodiseerd aluminium geleverd, maar RAL kleuren zijn ook mogelijk.

T 100 verlicht	
type	frontmaat
T1 715V	735 x 1500
T1 720V	735 x 2000
T1 120V	985 x 2000
T1 130V	985 x 3000
T1 140V	985 x 4000
T1 225V	1235 x 2500
T1 235V	1235 x 3500
T1 240V	1235 x 4000

afwijkende hoogtematen op aanvraag





◀ De curve-vormige T 200 is het neusje van de zalm op het gebied van zuilen. De fronten vallen links en rechts in delta-vormige schelpen én boven en onder in de omgezette randen van de boven- en onderkap. Heel fraai afgewerkt dus en ook super goed bestand tegen zeer harde wind. Eventueel ook leverbaar met (LED) verlichting. Het frame wordt standaard in geanodiseerd aluminium geleverd, maar RAL kleuren zijn ook mogelijk.

T 200 onverlicht of verlicht	
type	frontmaat
T2 130	1000 x 3000
T2 140	1000 x 4000
T2 150	1000 x 5000
T2 225	1250 x 2500
T2 235	1250 x 3500
T2 240	1250 x 4000
T2 330	1500 x 3000
T2 340	1500 x 4000

afwijkende hoogtematen op aanvraag

▶ De platte T 200 is een mooie en door-dachte zuil, met een dikte van 125 mm. De aluminium-kleurige fronten vallen links en rechts in delta-vormige schelpen én boven en onder in de omgezette randen van het boven- en onderprofiel. Dit geeft een verzorgde afwerking en een enorm goede windbestendigheid. Door de speciale opbouw zijn ook hele brede zuilen mogelijk. Het frame wordt standaard in geanodiseerd aluminium geleverd, maar RAL kleuren zijn ook mogelijk.

T 200 plat	
type	frontmaat
T2 130P	1000 x 3000
T2 140P	1000 x 4000
T2 225P	1250 x 2500
T2 235P	1250 x 3500
T2 240P	1250 x 4000
T2 330P	1500 x 3000
T2 340P	1500 x 4000
T2 430P	2000 x 3000

afwijkende breedte- en hoogtematen op aanvraag



◀ De platte zuil T 300 is een zeer budgetvriendelijke zuil, die goed inspelt op de vraag naar strakke vormen i.p.v. gecurved. De staanders van 120 mm diep en 30 mm breed lopen door rondom de fronten, waardoor de T300 een mooi robuust uiterlijk heeft. De 4 mm dikke fronten van aluminium-kleurige composiet plaat worden vanaf de bovenzijde in de zuil geschoven. Het frame wordt standaard in aluminium geanodiseerd geleverd, maar RAL kleuren zijn ook mogelijk.

T 300 onverlicht	
type	frontmaat
T3 130	1000 x 3000
T3 140	1000 x 4000
T3 150	1000 x 5000
T3 225	1250 x 2500
T3 235	1250 x 3500
T3 240	1250 x 4000
T3 330	1500 x 3000
T3 340	1500 x 4000

afwijkende breedte- en hoogtematen op aanvraag

▶ De verlichte versie van de T 300 is voorzien van de nieuwste LED technologie. Vanwege de beperkte dikte van de zuil is alleen maar énkzijdige verlichting mogelijk. De LED's zitten links en rechts op de staanders gemonteerd en zorgen voor een energiezuinige en gelijkmatige verlichting van de fronten. Bij calamiteiten is de verlichting goed bereikbaar, omdat de fronten in zijn geheel eruit geschoven kunnen worden (aan de bovenzijde). De fronten zijn uit 4 mm dik slagvast kunststof.

T 300 énkzijdig verlicht*	
type	frontmaat
T3 130V	1000 x 3000
T3 140V	1000 x 4000
T3 150V	1000 x 5000
T3 225V	1250 x 2500
T3 235V	1250 x 3500
T3 240V	1250 x 4000
T3 330V	1500 x 3000
T3 340V	1500 x 4000

afwijkende breedte- en hoogtematen op aanvraag
* als de fronten voldoende met block-folie worden afgeplakt, is ook dubbelzijdige verlichting mogelijk.





◀ De curve-vormige **T 60 - 2 paals** is een lichtere versie van de T200. Leverbaar in aluminium geanodiseerd of in een RAL-kleur. Gedeeltelijke verlichting van binnenuit is ook mogelijk. Een geheel uitneembaar lichtframe zorgt voor een mooie gelijkmatige verlichting. In dit geval is de zuil op de grond geplaatst met 2 stalen voeten.

T 60 - 2 paals	
type	frontmaat
T62 120	594 x 2000
T62 125	594 x 2500
T62 220	720 x 2000
T62 225	720 x 2500

afwijkende hoogtematen op aanvraag



◀ De **T 10** is een ranke, platte zuil van ruim 80 mm dik. Hij is opgebouwd uit aluminium staanders, die volledig omkleed zijn met aluminium-kleurig composiet plaatmateriaal. Door dit plaatmateriaal is de zuil, zonder meerkosten voor lakken, ook leverbaar in een aantal fraaie kleuren, zoals rood, blauw, groen, geel, zwart of wit.

T 10	
type	frontmaat
T10 615	660 x 1500
T10 620	660 x 2000
T10 630	660 x 3000
T10 115	1000 x 1500
T10 120	1000 x 2000
T10 130	1000 x 3000

afwijkende maten op aanvraag



▶ De curve-vormige **T 60 - 1 paals** is een variatie op de T60-2 paals en doet qua afwerking niet onder voor deze. Een prachtige oplossing voor plaatsen waar de zuil niet te erg aanwezig mag zijn. Het displaygedeelte begint standaard 700 mm boven het maaiveld. Leverbaar in 2 breedtematen en 2 hoogtematen. Het frame wordt standaard in geanodiseerd aluminium geleverd, maar RAL kleuren zijn ook mogelijk.

T 60 - 1 paals	
type	frontmaat
T61 515	594 x 1500
T61 520	594 x 2000
T61 220	720 x 1500
T61 225	720 x 2000

afwijkende hoogtematen op aanvraag



▶ De **T 20** is een leuke, eigentijdse zuil voor een mooie prijs. De uiteinden zijn staanders van 50 mm vierkant. Daartussen ligt een frame, waarop aan beide zijden een composiet plaat bevestigd zit. Dit midden-deel is slechts 20 mm dik, waardoor de vierkante staanders "stevig" uitsteken.

T 20	
type	frontmaat
T20 615	750 x 1500
T20 620	750 x 2000
T20 630	750 x 3000
T20 115	1000 x 1500
T20 120	1000 x 2000
T20 130	1000 x 3000

afwijkende maten op aanvraag



MAAR LIEFST 7 SYSTEMEN!

Met trots bieden wij u de mogelijkheid om te kiezen uit maar liefst 7 verschillende bewegwijzeringssystemen voor binnen. Ieder systeem heeft zijn karakteristieke vorm en eigenschappen. Van robuust tot minimalistisch, van moeilijk wisselen tot heel gemakkelijk, van plat tot gecurved, etc. En qua materiaal heeft u de keuze uit aluminium, kunststof, RVS of een combinatie ervan. Behalve met systeem Q kunt u met al deze systemen complete bewegwijzeringen realiseren. Daarom hebben wij bij de presentatie van ieder systeem de meest voorkomende elementen van een bewegwijzering (wandbord, hangbord, haaks-op-de-muur bord en richtings- of overzichtsbord) eruit laten springen. De meest gebruikte maten vindt u telkens in de bijbehorende matrix.

SYSTEEM U 54 - 57



SYSTEEM P 58 - 61



SYSTEEM iX 62 - 65



SYSTEEM F 66 - 69



SYSTEEM Q 70 - 71



SYSTEEM C 72 - 73



SYSTEEM I 74 - 79



Een uitgebreid bewegwijzeringssysteem dat opgebouwd wordt uit geanodiseerd aluminium onderdelen, in combinatie met kunststof elementen. Gemakkelijk naar uw wens op te bouwen en in te delen. En omdat het helemaal modulair werkt, kan het ook weer eenvoudig uitgebreid worden. In tegenstelling tot de andere binnenbewegwijzeringssystemen in deze catalogus, wordt bij systeem U niet gewerkt met inserts. De teksten worden min of meer permanent met vinyl aangebracht, maar graveren (ook weer erg in aan het raken, omdat het zo chique is) of zeefdrukken behoort ook tot de mogelijkheden. Voor de zijafwerking kiest u uit 3 verschillende vormen aluminium profiel of, met name bij de kleinere borden en specials, voor zijkappen in zwart of grijs kunststof. En voor de belettering heeft u de keuze uit verschillende hoogten aluminium panelen. Letterlijk 1001 mogelijkheden dus voor een bewegwijzering die bij uw bedrijf past!



Wandbord standaard ▲

Een mooi plat wandbord van slechts 10 mm. dik. De geanodiseerd aluminium panelen van 31, 62, 93, 124, 155, 186, 218 en 248 mm hoog worden links en rechts afgewerkt met een kunststof kap in grijs of zwart. Deze kappen kunt u op de wand schroeven of plakken. Het paneel van 31 en 62 mm kan ook in een schuifversie worden geleverd ten behoeve van bijv. aan-/afwezig.

	breedte				
hoogte	100	150	200	300	400
31	UW 11	UW 12	UW 13	UW 14	UW 15
62	UW 21	UW 22	UW 23	UW 24	UW 25
93	UW 31	UW 32	UW 33	UW 34	UW 35
124	UW 41	UW 42	UW 43	UW 44	UW 45
155	UW 51	UW 52	UW 53	UW 54	UW 55
186	UW 61	UW 62	UW 63	UW 64	UW 65
218	UW 71	UW 72	UW 73	UW 74	UW 75
248	UW 81	UW 82	UW 83	UW 84	UW 85

u kunt kiezen voor zwarte of grijze eindkappen; afwijkende breedtematen op aanvraag.

Vrij/bezet bord ▼

Indien gewenst, kunnen borden van bepaalde ruimten met een schuifpaneeltje worden uitgebreid t.b.v. bijvoorbeeld vrij/bezet.



▲ De in de matrix genoemde hoogtematen kunnen ook "samengesteld" zijn. Een bord van bijv. 155 mm hoog kan uit 1 paneel van 155 mm bestaan, maar ook uit 5 panelen van 31 mm.



Wandbord plus ►

Bij dit type kunt u kiezen uit 3 soorten aluminium zijprofiel. U bouwt de borden geheel naar wens op met panelen van 31, 62, 93, 124, 155, 186, 218 of 248 mm hoog. De breedte van de borden maken wij ook precies op de maat die u wenst. Natuurlijk kunt u ook bij dit type gebruik maken van de schuifpanelen van 31 of 62 mm hoog.

◀ Bij het Wandbord plus is het ook mogelijk om, met een tussenprofiel, meerdere kolommen naast elkaar te maken. Een eventuele kopregel kan dan wel gewoon over de volle breedte van het bord doorlopen.

U deelt uw bord geheel naar wens in met de genoemde panelen, in iedere gewenste breedte en hoogte.



De 3 zijprofielen

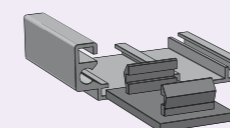

rechthoekig

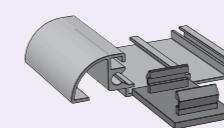

kwart-rond

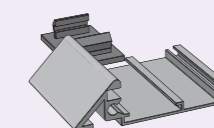

afgeschuind



Hangbord ▲

Bij de (altijd dubbelzijdige) hangborden werken we met modules, die met nylon blokjes worden gekoppeld. De panelen komen dus niet direct onder elkaar zoals bij de wandborden. De blokjes zijn net als de dubbele eindkappen in grijs of zwart leverbaar. Bij de bovenste module worden de blokjes gebruikt om de draden aan vast te zetten. De borden zijn 19 mm dik.

hoogte	breedte				
	400	500	600	700	800
62	UP 21	UP 22	UP 23	UP 24	UP 25
93	UP 31	UP 32	UP 33	UP 34	UP 35
124	UP 41	UP 42	UP 43	UP 44	UP 45
155	UP 51	UP 52	UP 53	UP 54	UP 55
186	UP 61	UP 62	UP 63	UP 64	UP 65
218	UP 71	UP 72	UP 73	UP 74	UP 75
248	UP 81	UP 82	UP 83	UP 84	UP 85

u kunt kiezen voor zwarte of grijze eindkappen; afwijkende breedtematen op aanvraag.

▼ De blokjes, die de secties van een hangbord koppelen, kunnen ook gebruikt worden om het bord boven en onder tussen draden te spannen. Handig om te voorkomen dat de borden, bijv. in de buurt van deuren, gaan bewegen.



Haaks-op-de-muur bord ▲

De dubbelzijdige haaks-op-de-muur borden bestaan, net als de hangborden, uit 2 panelen en 2 eindkappen. De kunststof eindkappen zijn in zwart of grijs leverbaar. Het bord wordt middels het doorschroeven van de kap aan de muurzijde bevestigd. De dikte van de borden is 19 mm.

hoogte	breedte			
	100	150	200	250
62	UH 11	UH 12	UH 13	UH 14
93	UH 21	UH 22	UH 23	UH 24
124	UH 31	UH 32	UH 33	UH 34
155	UH 41	UH 42	UH 43	UH 44
186	UH 51	UH 52	UH 53	UH 54

u kunt kiezen voor zwarte of grijze eindkappen.

Baliebord ▼

Leverbaar in 2 hoogtematen en diverse breedtematen; de borden zijn altijd dubbelzijdig; een leuke completering van uw bewegwijzering én een persoonlijke benadering van de bezoeker.

hoogte	breedte			
	100	150	200	250
31	UB 11	UB 12	UB 13	UB 14
62	UB 21	UB 22	UB 23	UB 24

u kunt kiezen voor zwarte of grijze eindkappen.



Overzichtsbord ▲

Net als bij het Wandbord plus kan er een tussenprofiel tussen de kolommen worden aangebracht. Zoals u ziet kan een eventuele kopregel wel gewoon over de volle breedte van het bord doorlopen.

Richtingsbord ▼

Net als bij het Wandbord plus kunt u hier kiezen uit 3 typen aluminium zijprofiel. U bouwt de borden geheel naar wens op met panelen van 31, 62, 93, 124, 155, 186, 218 of 248 mm hoog. De breedte van de borden maken wij ook precies op de maat die u wenst. Natuurlijk kunt u ook bij dit type gebruik maken van de schuifpanelen van 31 of 62 mm hoog. Het bodemprofiel van deze borden maakt montage middels schroeven of lijmen mogelijk.

U deelt uw bord geheel naar wens in met de genoemde panelen, in iedere gewenste breedte en hoogte.



Aan-/afwezig bord Standaard ▲

Geheel op maat te leveren, met een door u gewenst aantal personen erop. In deze versie schuiven de namen. De heldere dopjes op de schuifplaatjes zorgen ervoor dat u gemakkelijk kunt schuiven.

Verplaatsbare standaard ▼

Op deze eenvoudige standaard kunnen diverse maten bordjes worden gemonteerd. Dit zijn dezelfde bordjes als de haaks-op-de-muur borden hierboven.

N.B.: meer verplaatsbare standaards treft u aan op blz. 26 t/m 29.



Aan-/afwezig bord De Luxe ▲

Ook geheel op maat te leveren. In deze versie blijven de namen staan en schuift alleen het schuifje achter de naam. De schuifjes zijn standaard uit grijs kunststof.

Een goede bewegwijzering in een gebouw is om talloze redenen belangrijk: het maakt het interieur af, het zorgt voor veiligheid in noodsituaties, het maakt het de bezoeker naar de zin, etc. Dit alles wel onder één voorwaarde: het systeem moet flexibel zijn. Systeem P werkt met inserts die gemakkelijk te verwisselen zijn door het verwijderen van het (anti-reflex) beschermplaatje. De lichte ronding van het profiel én de 4 inbusboutjes, die de kokertjes van de borden kops afwerken, maken ieder bord tot een sign. En het chique, geanodiseerde aluminium doet hier nog een schepje bovenop. Als u het liever in een mooie kleur gelakt heeft, dan kan dat natuurlijk ook. Met het UNI-profiel maken wij prachtige overzichtsborden, naamborden, richtingsborden, zuilen, etc. Het parkeerbord Divers maakt systeem P ook buiten helemaal af.



Wandbord ▶

De uiteinden van de ronde sponningen van dit systeem worden fraai afgewerkt met inbusboutjes; die zorgen er tevens voor dat het beschermplaatje, waarachter uw insert zit, op zijn plaats blijft; normaliter worden de borden met de sponningen links en rechts gemonteerd.

type	insertmaat
PW 11	90 x 60
PW 12	90 x 90
PW 13	90 x 150 (+/- A6)
PW 14	90 x 420
PW 21	120 x 120
PW 22	120 x 150
PW 23	120 x 180
PW 24	120 x 500
PW 31	149 x 105 (A6)
PW 32	149 x 150
PW 33	149 x 210 (A5)
PW 34	149 x 600
PW 41	210 x 149 (A5)
PW 42	210 x 297 (A4)
PW 43	210 x 700
PW 51	297 x 210 (A4)
PW 52	297 x 420 (A3)
PW Z1	zuignap



Richtingsbord ▼

Het 224 en 311 mm brede profiel is geschikt voor (kleinere) richtingsborden, maar natuurlijk ook voor interne mededelingen, prijslijsten, vluchtplannen, etc.; juist dit soort toepassingen completeert uw bewegwijzering.



Vrij/bezet bord ▲

Indien gewenst kunnen (deur)borden van bepaalde ruimten met een schuifpaneeltje worden uitgebreid, met de tekst "niet storen a.u.b.".

De 6 profielen van systeem P

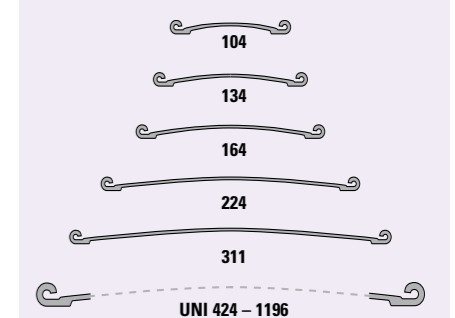



Hangbord ◀

Bij de (dubbelzijdige) hangborden zitten de sponningen altijd boven en onder; u kiest de hoogte en lengte van uw bord afhankelijk van het aantal tekstregels en de vereiste lettergrootte; de borden worden kops afgewerkt met geanodiseerd aluminium kappen; afhankelijk van het plafond verzorgen wij een mooie ophangmethode voor u; eventueel kunt u meerdere borden boven elkaar bevestigen met tussenbusjes.

type	insertmaat
PP 11	420 x 90
PP 12	500 x 90
PP 21	500 x 120
PP 22	650 x 120
PP 31	500 x 149
PP 32	600 x 149
PP 41	700 x 210



Overzichtsbord ◀

Ook grotere overzichts- en richtingsborden zijn mogelijk met het zgn. UNI-profiel; leverbaar in 4 breedte- en diverse hoogte-maten; ze zijn afgewerkt met geanodiseerd aluminium eindkappen i.p.v. met inbus-boutjes; de sponningen zijn iets groter dan die van de wandborden; leverbaar zonder beschermplaat t.b.v. permanente belettering of met beschermplaat t.b.v. inserts.

type	insertmaat
PO 11	420 x 297 (A3)
PO 12	420 x 594 (A2)
PO 21	594 x 420 (A2)
PO 22	594 x 840 (A1)
PO 31	840 x 594 (A1)
PO 32	840 x 1188 (A0)
PO 41	1188 x 840 (A0)



Tafelstandaard ▶

Ook zijn een aantal tafelstandaards leverbaar; van een klein baliebordje van 104 x 60 mm tot een prijzenstandaard in A4 (210 x 297 mm) of A3 (297 x 420 mm); dit soort standaardjes maken het mogelijk om uw bewegwijzering tot in detail door te voeren.



Luifelbord ▶

Het zgn. UNI-profiel is ook uitermate geschikt voor grotere panelen voor buiten; compleet uitvoerbaar in aluminium geanodiseerd of met een paneel in kleur; de maximale hoogte is 1196 mm, de lengte is in principe onbeperkt.



Standaard Sjik ▲

Een multi-functionele standaard; uitermate geschikt voor tijdelijke verwijzingen of mededelingen, maar ook gewoon als chique alternatief voor een wandbord; deze standaard is leverbaar in 2 breedtematen (224 en 311 mm) en heeft een hoogte van 1500 mm; standaard geleverd met plaats voor 2 inserts aan beide zijden.

N.B.: meer verplaatsbare standaards treft u aan op blz. 26 t/m 29.

type	insertmaat
PSJ 200	4 x 210x297 (A4)
PSJ 300	4 x 297x210 (A4)



Haaks-op-de-muur bord ◀

Een pracht oplossing voor alle ruimten die wat extra aandacht nodig hebben, zoals een receptie of een openbaar toilet; standaard dubbelzijdig geleverd, in 7 verschillende maten; montage is altijd met de sponningen boven en onder; kops worden de borden afgewerkt met geanodiseerd aluminium kappen.

type	insertmaat
PH 11	90 x 90
PH 12	150 x 90
PH 21	120 x 120
PH 22	180 x 120
PH 31	150 x 149
PH 41	210 x 210
PH 51	297 x 297

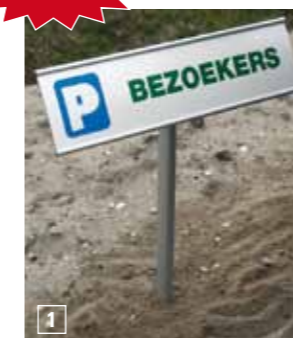

Parkeerbord Divers ◀

In dezelfde stijl als de bewegwijzering in het pand, kunt u ook de parkeerplaatsen aanduiden; permanent in de grond (1), bevestigd met bouten op een harde ondergrond (2) of (met de speciale grondpen) in de grond geprikt (3).

type	staander	paneel
PAR 104	40 x 30	500 x 90
PAR 134	40 x 30	500 x 120
PAR 164	40 x 30	500 x 150

Systeem iX is ook uitermate geschikt voor interne bewegwijzering. Het systeem heeft een hedendaagse look en kan, omdat het ook met inserts werkt, heel flexibel inspelen op de frequente wijzigingen die inherent zijn aan een binnenbewegwijzering. Het wisselen van de inserts gaat in een handomdraai: u verwijdert het anti-reflex beschermplaatje met een zuignap, waarna u de insert verwisselt. Uw garantie voor up-to-date zijn dus. De kunststof kappen, die in grijs en zwart leverbaar zijn, hebben een prachtige 'taillering' en werken het profiel mooi af. Indien u dat wenst, kan het bord ook in een RAL kleur worden gelakt. Over tailor-made gesproken! Nieuw is ons UNI-profiel, waarmee u borden tot een breedte van 1196 mm (insertmaat A0) kunt maken. Zo is ook dit systeem veel meer dan een deurborden systeem.



Wandbord ▶

De licht naar binnen vallende sponning van dit systeem geeft de borden een rank en strak uiterlijk; de kopse zijden worden afgewerkt met grijze of zwarte kunststof kappen, die er tevens voor zorgen dat het wisselen van de inserts niet "te gemakkelijk" gaat; u kunt kiezen uit vele maten, inclusief de DIN maten A8 tot A3; normaliter worden de borden gemonteerd met de kappen boven en onder, maar links en rechts kan ook.

type	insertmaat
IXW 11*	26 x 90
IXW 12*	26 x 105
IXW 13*	26 x 149
IXW 14*	26 x 210
IXW 21	60 x 75 (A8)
IXW 22	60 x 105
IXW 23	60 x 149
IXW 31	105 x 75 (A7)
IXW 32	105 x 149 (A6)
IXW 33	105 x 180
IXW 34	105 x 500
IXW 41	149 x 105 (A6)
IXW 42	149 x 210 (A5)
IXW 43	149 x 500
IXW 44	149 x 600
IXW 51	210 x 149 (A5)
IXW 52	210 x 297 (A4)
IXW 53	210 x 700
IXW 61	297 x 210 (A4)
IXW 62	297 x 420 (A3)
IXW Z1	zuignap

de vetgedrukte maten zijn de zijden waar de afdekkap zit
* ook als schuifbordje leverbaar



Vrij/bezet bord ▼

Indien gewenst kunnen (wand) borden van bepaalde ruimten met een schuifpaneeltje worden uitgebreid t.b.v. bijvoorbeeld "niet storen a.u.b."; u dient dan wel te monteren met de kappen links en rechts, omdat er een apart bordje met eigen kappen onder het hoofdbord komt.



Vluchtplanbord ▲

Ook de in een gebouw verplichte aanduidingen (vluchtplan, brandhaspel, nooduitgang, e.d.) integreren prachtig in de bewegwijzering als u ze "verpakt" in hetzelfde systeem.



Hangbord ◀

Bij de (dubbelzijdige) hangborden zitten de sponningen altijd boven en onder; de borden worden kops afgewerkt met een geanodiseerd aluminium afdekkap; afhankelijk van het plafond verzorgen wij een mooie ophangmethode; eventueel kunt u meerdere borden boven elkaar bevestigen met tussenbusjes.

type	insertmaat
IXP 11	500 x 105
IXP 12	600 x 105
IXP 21	500 x 149
IXP 22	600 x 149
IXP 31	500 x 210
IXP 32	600 x 210
IXP 41	600 x 297

de vetgedrukte maten zijn de zijden waar de afdekkap zit



Tafelstandaard ▶

Een standaard voor 1001 toepassingen compleeteert het systeem. Van een klein standaardje voor op de balie tot een grote standaard voor inserts in A3 formaat.

type	insertmaat
IXT 60	90 x 60
IXT 40	210 x 297 (A4)
IXT 30	297 x 420 (A3)



Standaard Rond ▲

Deze lichte standaard heeft een lichtgrijze voet (diameter 270 mm) in RAL 7042 en een verchromde stang van 800 mm lang; het leuke van deze standaard is dat de houder, waar uw insert in gaat, schuin naar u toe kijkt; de inserthouder wordt permanent op de staander bevestigd.

N.B.: op bladzijde 26 t/m 29 treft u meer verplaatsbare standaards aan, bijv. met een kliklijst erop.

type	insertmaat
IXR 50	149 x 210 (A5)
IXR 40	210 x 297 (A4)
IXR 30	297 x 420 (A3)



Haaks-op-de-muur bord ◀

Een uitstekend idee voor ruimten, die extra moeten opvallen, zoals bijv. een zusterpost of openbaar toilet; standaard dubbelzijdig geleverd in 7 verschillende maten; montage is altijd met de sponningen boven en onder; kops worden de borden afgewerkt met geanodiseerd aluminium kappen.

type	insertmaat
IXH 11	105 x 105
IXH 12	180 x 105
IXH 21	149 x 149
IXH 22	210 x 149 (A5)
IXH 31	210 x 210
IXH 32	297 x 210 (A4)
IXH 41	297 x 297

de vetgedrukte maten zijn de zijden waar de afdekkap zit



Overzichtsbord ◀

De grotere overzichts- en richtingsborden completeren dit systeem; leverbaar in 4 breedte- en diverse hoogtematen; ze zijn afgewerkt met geanodiseerd aluminium eindkappen; de sponningen zijn iets groter dan die van de wandborden; leverbaar zonder beschermplaat t.b.v. permanente belettering of met beschermplaat t.b.v. inserts.

type	insertmaat
IXO 11	420 x 297 (A3)
IXO 12	420 x 594 (A2)
IXO 21	594 x 420 (A2)
IXO 22	594 x 840 (A1)
IXO 31	840 x 594 (A1)
IXO 32	840 x 1188 (A0)
IXO 41	1188 x 840 (A0)

De 7 profielen van systeem iX

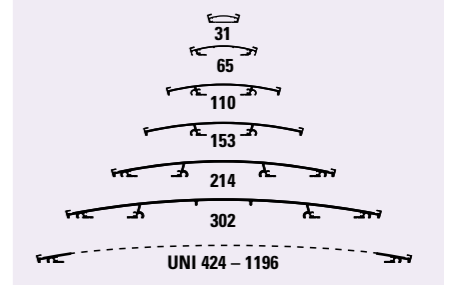

Standaard Lux ◀

Een multi-functionele standaard; uitermate geschikt voor tijdelijke verwijzingen of mededelingen; deze standaard is leverbaar in 2 breedtematen (214 en 302 mm) en heeft een hoogte van 1500 mm; natuurlijk geschikt voor een insert (er wordt een strip bevestigd, net onder de insert, tegen het zakken) maar ook voor een permanente tekst.

type	insertmaat
IXS 200	4 x 210x297 (A4)
IXS 300	4 x 297x210 (A4)



▲ In plaats van een groter richtingsbord te gebruiken (dat natuurlijk doorlopende zijanten heeft) kunnen ook meerdere borden boven elkaar worden gemonteerd, elk met zijn eigen kappen; kops geven de "verspringende" kappen een leuk effect.

Veel glas en lichte materialen zetten de toon van het interieur van vandaag. In dit soort interieurs is iedere toevoeging eigenlijk teveel, dus ook de bebording. Maar hoe mooi het interieur ook is, zonder bewegwijzering zal niemand zich ooit thuis voelen. Systeem F geeft een oplossing voor dit dilemma, omdat het met recht minimalistisch genoemd mag worden. Want de borden van dit systeem hebben een dikte van slechts 6 mm en een sponningbreedte van 2 mm. Het systeem is helemaal opgebouwd uit (geanodiseerd) aluminium, met een kunststof plaatje waarachter de insert komt. Het aanbrengen van de insert is heel gemakkelijk, het verwijderen kan alleen met een speciale zuignap. Daarom is dit systeem uitermate geschikt voor plaatsen waar vandalisme te verwachten valt. Een extra voordeel is dat we dit systeem in iedere maat voor u kunnen maken. En voor 1001 toepassingen: van een wandbord tot een hangbord, van een vrijstaand standaardje tot een overzichtsbord. Zodat u de bewegwijzering tot in de kleinste details kunt doorvoeren.



Wandbord ▶

Een mooi plat wandbord, van slechts 6 mm dik, geschikt voor inserts; het smalle kaderprofiel (2 mm breed) is nauwelijks te zien, zodat de insert alle aandacht krijgt; de dikke beschermplaat, in combinatie met speciale sponningen, zorgt ervoor dat het wisselen van de inserts alleen maar kan met een zuignap; u kunt kiezen uit vele maten, inclusief de maten van DIN A6 tot A3; speciale maten zijn ook leverbaar.

type	insertmaat
FOW 11	105 x 105
FOW 21	149 x 105 (A6)
FOW 22	149 x 149
FOW 31	210 x 149 (A5)
FOW 32	210 x 210
FOW 41	297 x 105
FOW 42	297 x 210 (A4)
FOW 51	420 x 105
FOW 52	420 x 149
FOW 53	420 x 297 (A3)
FOZ 10	zuignap



Standaard Rond ▲

Een verplaatsbare standaard komt heel vaak van pas, bijv. voor tijdelijke mededelingen; deze lichte standaard heeft een lichtgrijze voet (RAL 7042) en een verchromde stang van 800 mm. Leverbaar met een inserthouder t.b.v. A5, A4 of A3.

Braille deurbord ▼

Vanwege de dikte van de beschermplaat kunnen in dit systeem ook braille en tactiele teksten worden verwerkt; een aspect dat de komende jaren steeds belangrijker gaat worden; op deze manier prachtig geïntegreerd in de overige bewegwijzering.



NIEUW!

Vrij/bezet bord ▲

Ter completering van het programma wandborden is ook een vrij/bezet optie leverbaar bij dit systeem; prachtig geïntegreerd in het bord: in de beschermplaat is een sponning gefreesd, waarin een schuifje zit; leverbaar voor iedere maat wandbord.



Hangbord ◀

Een fraai detail van het rank ogende (dubbelzijdige) hangbord is dat het profiel iets terug springt tussen de beide zijden in; u kiest de hoogte en lengte van uw bord, afhankelijk van het aantal tekstregels en de vereiste lettergrootte; afhankelijk van het plafond zoeken wij er een fraaie ophangmethode voor u bij.

type	insertmaat
FOP 11	420 x 149
FOP 21	297 x 149
FOP 22	420 x 149
FOP 23	600 x 149
FOP 24	750 x 149

Haaks-op-de-muur bord ▼

Het haaks-op-de-muur bord is opvallend door de fraaie wandsteun; ideaal voor bijv. een receptie, openbare toiletruimten, etc.; standaard dubbelzijdig geleverd, in 4 verschillende maten; het haakse bord heeft dezelfde kopse detaillering als het hangbord van dit systeem.

type	insertmaat
FOH 11	149 x 149
FOH 12	297 x 149
FOH 21	210 x 210
FOH 22	297 x 210 (A4)



Tafelstandaard ▲

In een aantal maten zijn tafelstandaards leverbaar; van klein (zoals de afgebeelde maat 149 x 210 mm) tot groot, bijv. 297 x 420 mm (A3); met dit soort accessoires maakt u de bewegwijzering helemaal af.

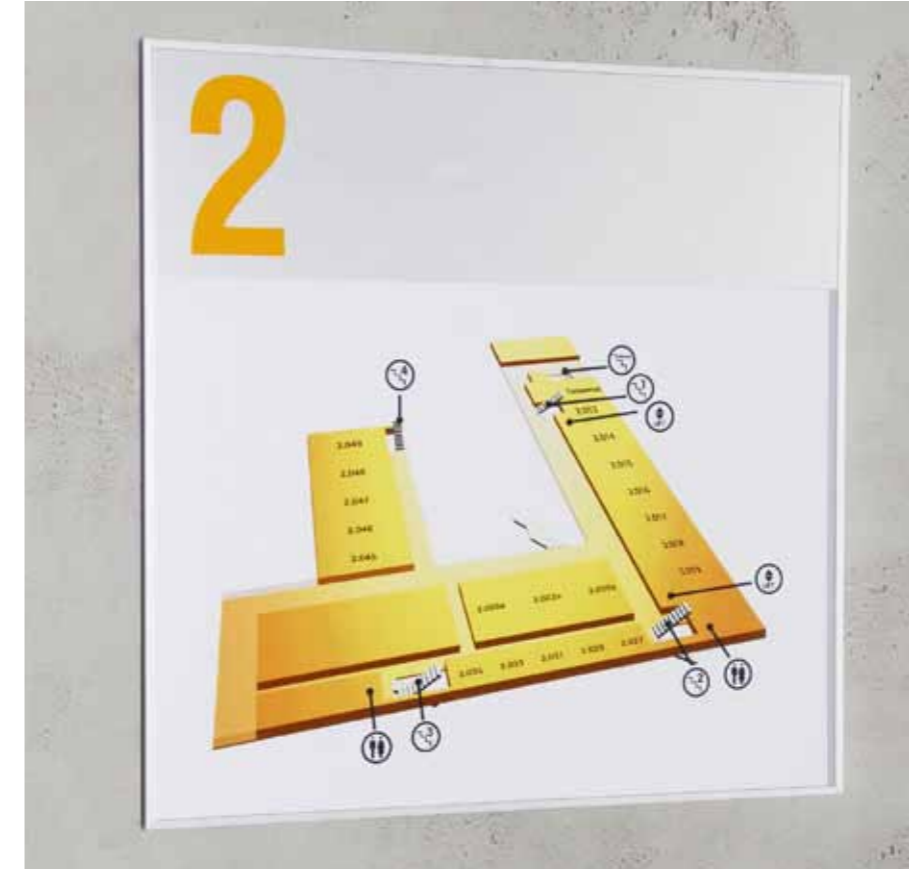

Overzichtsbord ◀

Grotere richtings- of overzichtsboarden completeren het systeem; deze boarden zijn alleen maar leverbaar in een dik profiel; het wisselen van de insert gaat middels het wegnemen van een zijprofiel, waarna de beschermplaat eruit schuift; leverbaar in een aantal bekende DIN maten.

type	insertmaat
F00 11	420 x 297 (A3)
F00 12	420 x 594 (A2)
F00 21	594 x 420 (A2)
F00 22	594 x 840 (A1)
F00 31	840 x 594 (A1)
F00 32	840 x 1188 (A0)



Verplaatsbare Zuil ▶

Deze zuil past prachtig bij dit bewegwijzeringssysteem; in het geanodiseerd aluminium frame, met grijs gelakte hoekstukken, worden de composiet fronten bevestigd middels verlijming; deze platen zijn aan één kant wit en aan de andere kant aluminium, zodat u het uiterlijk van de zuil zelf kunt bepalen; de voet is van grijs gelakt staal; leverbaar in vier handige maten.

type	maat
IP 1400200	200 x 1400 mm
IP 1700200	200 x 1700 mm
IP 1900400	400 x 1900 mm
IP 1900600	600 x 1900 mm



NIEUW!

Ons programma binnenbewegwijzering bestaat grotendeels uit aluminium en RVS systemen. Voor wie een ander materiaal zoekt is ons kunststof systeem Q de oplossing. Slechts in 6 maten leverbaar, maar door een aantal accessoires voor heel veel toepassingen te gebruiken. Niet alleen als bewegwijzering, maar ook voor presentatie en informatie. Met dit systeem realiseert u eenvoudig een compleet concept. Elegant door z'n lichte ronding en aantrekkelijk vanwege het hoogglanzende kunststof. Transparant en zonder lijsten of randprofielen, dus alle aandacht voor uw insert. Uw insert zit veilig opgeborgen achter een kunststof "deurtje", dat gemakkelijk te openen is. Het wisselen gaat dus in een handomdraai. De borden kunnen zowel horizontaal als verticaal worden gemonteerd. En bij de DIN maten A4 en A5 wordt er standaard een "support" meegeleverd om de borden vrijstaand te gebruiken. Laat uw ideeën dus gerust de vrije loop!



Wandbord ◀
Het hoogglanzende kunststof geeft dit systeem een vlot uiterlijk; u wisselt de insert door licht op de scharnietjes te drukken, waardoor het deurtje opent; heel gemakkelijk dus, mits je weet hoe het werkt.

Standaard Quick ▶
Deze standaard heeft aan twee zijden de mogelijkheid voor vier inserts van 210 x 297 mm (A4); de speciale voet geeft de standaard een hoge stabiliteit.



Swift ▶
Een handzame standaard met een inserthouder t.b.v. inserts in de maat A5 of A4; hij is instelbaar qua hoogte (van 625 tot 1100 mm); de zilverkleurige voet heeft een diameter van 230 mm en dus een goede stabiliteit; de inserthouder kan er liggend of staand op worden gebruikt.

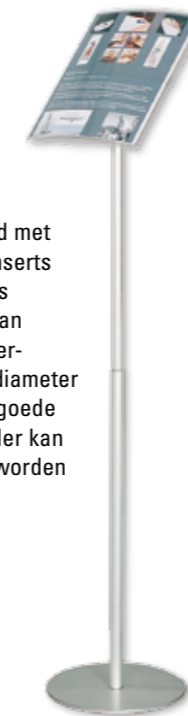

Richtingsbord ▼
De maat 210 x 297 mm (A4) is niet alleen geschikt als (kleiner) richtingsbord, maar is ook een mooie oplossing voor vluchtplannen, interne mededelingen, prijslijsten, e.d.; het spiegellende kunststof geeft een leuke dimensie aan de borden.



Systeem Q	
De standaard maten deur- en wandborden; speciale maten zijn niet leverbaar.	
type	maat insert
PQ A8L	149 x 52
PQ A6L	105 x 210
PQ A6	149 x 105 (A6)
PQ A5	210 x 149 (A5)
PQ A4	210 x 297 (A4)
PQ A3	297 x 420 (A3)

Er is op dit moment meer aandacht voor het interieur dan ooit. Het belang van een interieur, dat aansluit bij het concept van een bedrijf, wordt door vele specialisten onderstreept. Daar spelen we met systeem C op in: een tijdloos systeem dat perfect is af te stemmen op ieder interieur. Niet alleen qua maat, maar ook qua materiaalkeuze. De basis wordt gevormd door een aantal maten klemblokken. Daartussen kunt u onze glazen plaatjes of glass-look kunststof plaatjes bevestigen. Maar ook kunt u andersoortige materialen, die bijv. in het interieur terugkomen, eenvoudig toepassen. U kunt ervoor kiezen om het bord over de totale lengte of hoogte in te klemmen. Maar ook kunt u met de kleinste maat klemblokken (60 mm) werken en deze op een aantal plaatsen vastzetten. Een garantie voor een opvallende vormgeving. U kunt kiezen voor permanente belettering, op een willekeurig soort paneel, of u werkt met een insert die tussen twee glazen of kunststof plaatjes wordt aangebracht. Zeer functioneel dus!



Wandbord ◀
Het wanddeel van de klemblokken wordt met 2 schroeven aan de wand bevestigd; het andere deel wordt tegen het plaatje geschoven en aan de onderzijde gezekeerd; rubber stripjes zorgen ervoor dat de panelen niet gemakkelijk verschuiven.



Richtingsbord ▲
Omdat u in feite niet gebonden bent aan maximale maten, kunnen ook hele grote richtingsborden of overzichtsborden worden gemaakt; de maximale plaatdikte, die geklemd kan worden, is 10 mm; in dit geval is gekozen voor een doorlopend klemblok aan de onderzijde.

Haaks-op-de-muur bord ▼
Een enkel- of dubbelzijdig haaks bord behoort ook tot de mogelijkheden; heel mooi om de bewegwijzering tot in detail door te voeren.



Systeem C	
De standaard maten klemblokken; de plaatjes zijn in diverse maten leverbaar.	
type	lengte
FCL 60	60
FCL 100	100
FCL 200	200
FCL 300	300
FCL 400	400
FCL 600	600
FCL 900	900

Hangbord ►
In verschillende maten en op verschillende manieren kunnen hangborden worden gemaakt; omdat in dit geval gewerkt is met heldere platen voor de teksten, is er een zwarte tussenplaat tussen gezet zodat de teksten leesbaar blijven.



Met letterlijk honderden fraai gevormde onderdelen als basis, maken wij voor u een eigentijds systeem voor bewegwijzering, informatie en presentatie. U kunt kiezen uit diverse series onderdelen, die ieder hun eigen specifieke eigenschappen hebben. U kiest voor RVS of kunststof of een combinatie daarvan. Maar ook zilverkleurig of chroom behoort tot de mogelijkheden. U kiest voor robuust of speciaal design, voor sobere of zeer uitgesproken vormen. Al deze onderdelen, in combinatie met bijv. glazen, RVS, aluminium of kunststof bordes, inserthouders, folderbakjes, plankjes of andere accessoires, zorgen voor 1001 systemen die prachtig harmoniëren in elk interieur. Zelfs hebben we een aantal vergulde onderdelen voor u in het programma. Tijdloos en tegelijkertijd heel chique. Een grotere keus vindt u werkelijk nergens! En wilt u meer uitgebreide informatie hebben, dan hebben wij aparte documentatie voor u beschikbaar.



WANDMONTAGE NIET-RVS



▲ De eerste categorie, die we u binnen systeem I voorstellen, is een keur aan montagenokken voor wandborden. Leverbaar in o.a. kunststof, aluminium, chroom en zilverkleurige afwerking. Een aantal nokken valt op door een vormgeving, die heel anders is dan de nokken die u tot nu toe gewend bent. In het overzicht hieronder vindt u de kopdiameters van de nokken, de wandafstand die de nokken creëren en de maximale plaatdikte waar de nokken geschikt voor zijn.



type	voor plaatdikte	wandafstand	kopdiameter	diameter gaten	omschrijving
MN01	0-5 of 0-12	13 of 20	13	9	geanodiseerd aluminium; kop wordt erop gedraaid
MN02	4 - 10	15	14	11	kunststof in rvs, koper of messing look; kop wordt erop gedraaid
MN03	0 - 11	21	15	9	verchromd; kop wordt met inbusboutje vastgezet
MN04	2 - 12	20 of 23	15	9	gegoten metaal in chroom, zilver, goud, koper of brons; kop wordt met inbusboutje vastgezet
MN05	0 - 12	21	15	9	zwart kunststof met rvs inlay in de kop; kop wordt erin gedrukt
MN06	0 - 12	15	21	9	zwart, grijs, wit of glasgroen kunststof; kop wordt erin gedrukt
MN07	0 - 25	53	40	9	zilverkleurig; kop wordt met inbusboutje vastgezet

WANDMONTAGE RVS



▲ Een keur aan montagenokken voor wandborden, in fraai gedraaid RVS. Van heel klein tot XXL. Een aantal koppen wordt met een inbusboutje vastgezet (aan de zijkant van de nok), een aantal wordt vastgezet door de kop (tegen de klok in) te draaien. In het overzicht hieronder vindt u o.a. de kopdiameters van de nokken, de wandafstand die de nokken creëren en de maximale plaatdikte waar de nokken voor geschikt zijn.



type	voor plaatdikte	wandafstand	kopdiameter	diameter gaten	omschrijving
MN08	2-4 of 5-8	10	11	9	mini nok; kop wordt erop gedraaid
MN09	2-8	15, 20 of 30	13	8	kop wordt met inbusboutje vastgezet
MN10	2-8	19	14	11	voor gebogen plaatjes; kop wordt met inbusboutje vastgezet
MN11	2-5, 5-10 of 10-15	15, 20 of 25	15	11	kop wordt met inbusboutje vastgezet
MN12	3-12	10, 15 of 20	15	11	kop wordt erop gedraaid
MN13	2-12	15	15	12	alles-in-1 montage, met ronde of vlakke kop; kop wordt erop gedraaid
MN14	3-10, 3-20 of 12-20	20 of 30	18	11	kop wordt met inbusboutje vastgezet
MN15	2-10	20	20	13/17	voor 2 platen; bovenste verwijderbaar terwijl onderste op de wand blijft
MN16	3-18	20 of 50	20	11-14	kop wordt erop gedraaid
MN17	4-10	15	20	nvt	montage zonder gaten door de plaat
MN18	2-16	25	25	8	kop wordt met inbusboutje vastgezet
MN19	8-20	20 of 40	30	16-18	kop wordt met inbusboutje vastgezet
MN20	5-15	20 of 30	50	16-24	kop wordt erop gedraaid
MN21	5-40	50	50	16-24	kop wordt met inbusboutje vastgezet

HAAKS-OP-DE-MUUR MONTAGE



▲ Een serie van 4 verschillende nokken voor haaks-op-de-muur montage, elk met zijn eigen specifieke design. De maximale plaatdikte, waarvoor de nok geschikt is, treft u in de beschrijving bij de nokken aan. Ook geven wij u aan, bij welke plafondnok de betreffende haakse nok hoort. Zodat u een complete bewegwijzering kunt maken.



▼ Deze categorie voor hangborden hebben wij in 3 delen opgesplitst: nokken voor aan het plafond, nokken die aan het bord bevestigd worden en nokken die gebruikt worden als er meerdere borden onder elkaar worden opgehangen. Waar toepasselijk, hebben wij vermeld welke bij elkaar horen om een compleet hangbord te maken. Een aantal van de plafondnokken heeft een zelf-klemmend mechanisme, wat gemakkelijk is bij de montage.

HANGMONTAGE

Plafondnok



PN01
rvs; voor 6 mm stang of 1,5 mm draad

PN02
rvs; voor draad tot 1,8 mm

PN03
zilverkleurig; met zelfklemmend mechanisme; voor draad tot 1,8 mm

PN04
rvs; als PN01, maar dan met zelfklemmend mechanisme

PN05
ruime voet; met zelfklemmend mechanisme en rest-kabel (tot 1,8 mm) doorvoer

PN06
chrom; voor draad tot 1,8 mm

Bevestigingsnok t.b.v. bord

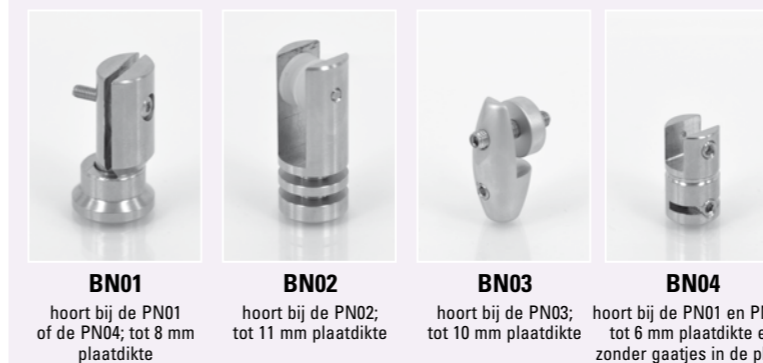

BN01
hoort bij de PN01 of de PN04; tot 8 mm plaatdikte

BN02
hoort bij de PN02; tot 11 mm plaatdikte

BN03
hoort bij de PN03; tot 10 mm plaatdikte

BN04
hoort bij de PN01 en PN04; tot 6 mm plaatdikte en zonder gaatjes in de plaat

Koppelnok t.b.v. borden onder elkaar



KN01
hoort bij de PN01 (of de PN04) en de BN01

KN02
hoort bij de PN01 en de BN04

KN03
hoort bij de PN03 en de BN03

PRESENTATIESYSTEMEN

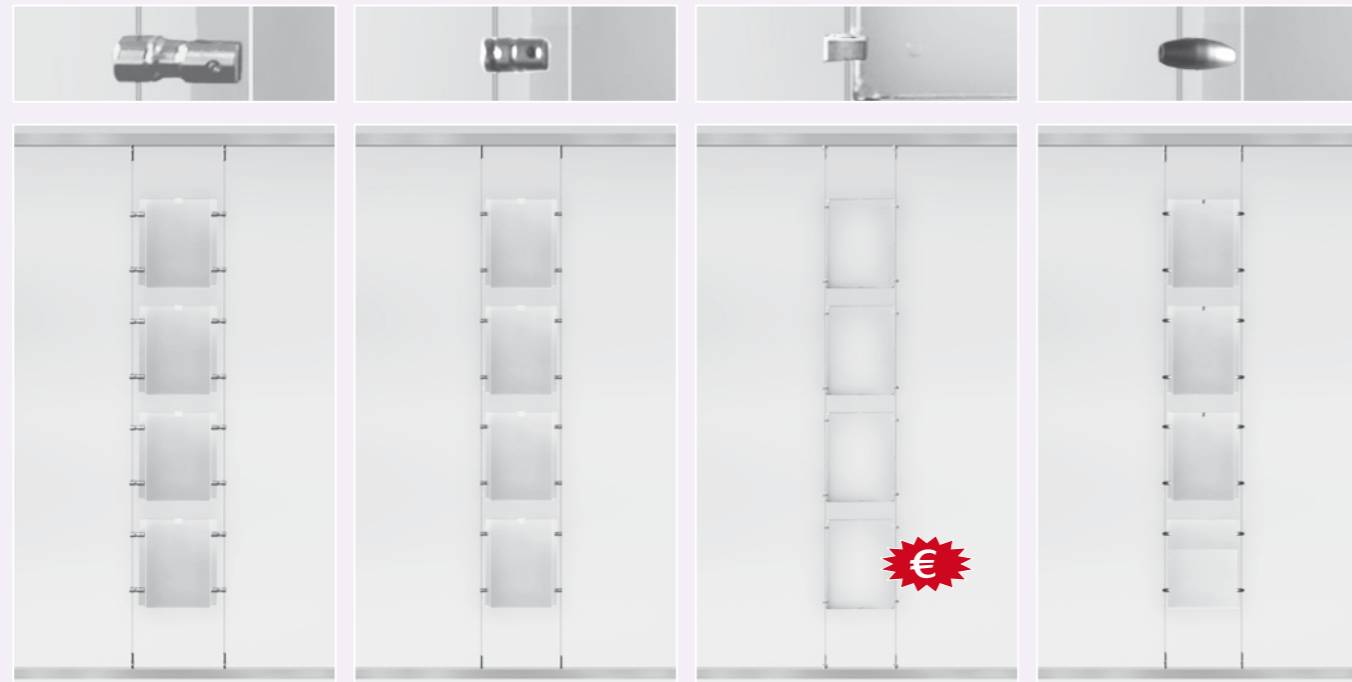

- PS01**
Een volledig RVS systeem met robuuste onderdelen, waarmee 1001 opstellingen kunnen worden gemaakt met RVS draad of stang; met enveloppen in A4 en A3 (andere maten op aanvraag); ook meerdere rijen naast elkaar (met tussendraden) behoort tot de mogelijkheden.
- PS02**
Dit systeem is vergelijkbaar met het systeem PS01; alleen de houdernokken van de enveloppen zijn veel kleiner (en dus goedkoper). Een winner in ons programma inmiddels.
- PS03**
Dit systeem werkt niet met enveloppen, maar met de insertijsten type Linfor (zie ook blz. 13) van A8 tot A3; de lijsten worden met kunststof klips aan de (1.2 mm dikke) draden vastgezet; heel gemakkelijk en buitengewoon budget-vriendelijk; ook meerdere rijen naast elkaar behoort tot de mogelijkheden.
- PS04**
Een systeem met opvallend elegante, kleine, zilver-kleurige onderdelen; u kunt hiermee niet alleen enveloppen (van A5 tot 700x1000 mm) monteren, maar ook folderbakjes A4 en A3; 1001 mogelijkheden dus, ook met meerdere rijen naast elkaar.

▲ In deze rubriek bieden wij u 4 presentatiesystemen met enveloppen of inserthouders. Geschikt voor montage van plafond naar vloer (bijv. voor in een etalage) of voor op de wand. Met mooie zware RVS onderdelen of met eenvoudige kunststof klips die de enveloppen of houders vasthouden. Aan de hand van beschikbare maten of andere specificaties maken wij graag een compleet voorstel voor u. In de rubriek Specials treft u een rail aan, die de montage van deze systemen vergemakkelijkt (en eventuele wijzigingen qua indeling mogelijk maakt in de toekomst).

BUREAUSTANDAARDS

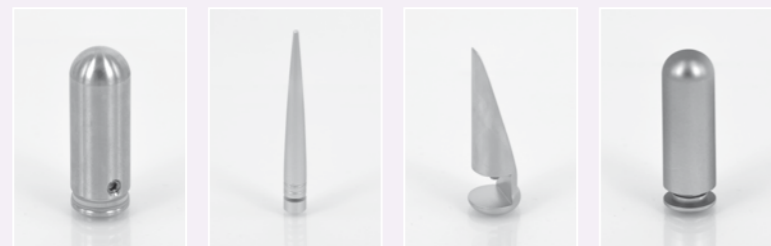

- TN01**
voor plaatdikte 2-5, 5-10 of 10-15 mm
- TN02**
voor plaatdikte 1-10 mm
- TN03**
voor plaatdikte 1-8 mm; geen gat in het plaatje
- TN04**
voor plaatdikte 4-10 mm

▲ Een serie van 4 fraai gevormde onderdelen om bureaustandaards te maken. Elke nok met zijn eigen specifieke vormgeving. In vorm en maat van uw plaatmateriaal bent u geheel vrij. De maximale plaatdikte, waarvoor de nok geschikt is, treft in de beschrijvingen aan.



SPECIALS



- BP01**
een rail voor snelle en flexibele montage van draad- en stangsystemen
- BP02**
een universele ophanghaak (zie ook blz.17) voor aan draad van max. 1.2 mm
- BP03**
een verchroomd, luxe klembusje voor rvs draad van max. 1.8 mm.
- BP04**
een bevestigingsnok voor haakse-, plafond- en kastmontage (tot 10 mm dik)
- BP05**
in RVS, voor montage van platen van 4-10 mm; de kop is 17 mm en de wandafstand 20 mm
- BP06**
in RVS, voor montage van platen van 5-15 mm; de kop is 27 mm en de wandafstand 25 mm
- BP07**
een exclusieve haaks-op-de-muur steun in RVS; voor platen van 180-200 mm breed (max. 8 mm dik)
- BP08**
een vrij/bezet optie voor glazen en glass-look wandborden; in breedten 149 en 150 mm
- BP09**
een nok om 2 plaatjes goed tegen elkaar te houden (van 5-10 mm)
- BP10**
een range "voetjes" voor montage van de wandnokken op lastige ondergronden

◀ In deze rubriek presenteren wij u een aantal geheel verschillende producten. Van een ontgrendelingsrail tot een klembus, van een hoekige wandmontagenok tot een vrij/bezet bordje, van een ophanghaak tot een koppelnok.



GLASPLATEN



GL

type	maten en aantal gaten
GL 101	100 x 170 / 2-gaats gecurved
GL 121	120 x 120 / 2-gaats
GL 122	120 x 120 / 4-gaats
GL 151	150 x 150 / 2-gaats midden
GL 152	150 x 150 / 2-gaats onder
GL 153	150 x 150 / 4-gaats
GL 171	170 x 100 / 2-gaats gecurved
GL 211	210 x 149 (A5) / 4-gaats
GL 212	210 x 210 / 4-gaats
GL 291	297 x 210 (A4) / 4-gaats
GL 292	297 x 420 (A3) / 4-gaats
GL 601	600 x 100 / 4-gaats

▲ De glasplaten, die wij u aanbieden, zijn uit 4 mm dik veiligheidsglas. Ze hebben, afhankelijk van de maat, 2 of 4 gaten, met een diameter van 12 mm. Daarom zijn ze eigenlijk alleen maar geschikt voor gebruik in combinatie met de wandmontagenokken. Glasplaten of glass-look kunststof platen voor haaks-op-de-muur borden of hangborden zijn (op aanvraag) ook leverbaar.



SIERKAPPEN



- SI 10..**
sierkap ø 10
 - SI 14..**
sierkap ø 14
 - SI 18..**
sierkap ø 18
- (..): u vult na de code GC in voor glans-chroom, MC voor mat-chroom, ZC voor zwart-chroom, VG voor verguld en ES voor RVS.

◀ In deze rubriek bieden wij u sierkappen en afstandbusjes aan, in 5 verschillende materialen en in 3 diameters. Iedere sierkap bestaat uit een rozetje en een sierdopje. De afstandbusjes zijn leverbaar in 5, 10 of 20 mm lengte. Ook zijn afstandbusjes uit helder kunststof leverbaar.



De uitstraling van uw reclame is op de dag natuurlijk het belangrijkste, want dan heeft u de meeste kans om te communiceren. Maar onderschat u toch het einde van de middag én de avond niet. Daarom presenteren wij u een uitgebreid programma verlichting. Van energie-zuinige spots voor kleine teksten tot een onopvallende grondspot voor bijv. totems, van ver-stralers voor XXL afbeeldingen tot lichtrails voor gevelteksten. Wij hebben voor u 16 typen spots in het programma, met bijbehorende afstandsteunen. En afhankelijk van de omstandigheden maken wij een uitgebalanceerd plan voor u. Werkelijk uniek zijn onze COB-LED spots, die een zeer laag verbruik hebben. Verder uw speciale aandacht voor onze rank gevormde lichtrails (zie blz. 84). Afhankelijk van de diepte van aanlichten worden steunen meegeleverd. Met name de Superlight Design is uiterst energie-zuinig. U ziet het: ook voor verlichting bent u bij ons aan het goede adres.



FL 1 – FL 4

Een werkelijk unieke range van COB-LED spots. Van klein tot groot, zowel qua behuizing als qua licht-opbrengst. Mooi helder licht (4000 - 4500 K neutraal-wit) vanuit doordachte, maar zeker ook leuk vormgegeven behuizingen in grijs RAL 7038. In het bijzonder geschikt voor de vervanging van bestaande spots met halogeen of met spaarlampen. De spots worden geleverd met een afstandsteun. De kopgrootten variëren van 114 x 88 x 80 mm tot 286 x 195 x 115 mm. Alle spots hebben het IP 65 keur en zijn ook geschikt voor uplighting.



FL 4 ◀

Dit is de XXL spot uit deze serie; hij heeft een kopgrootte van maar liefst 286 x 395 x 115 mm. Hij is standaard leverbaar in 2 breed-stralende versies, in 60 of 80 watt. De 60 watt versie heeft een bereik van ongeveer 3000 (br) x 3000 (h) mm en de 80 watt versie heeft een bereik van 3500 x 3500 mm. Eventueel is ook een smal-stralende versie leverbaar (de 60 watt MF4) welke een bereik heeft van 2500 (br) x 4500 (h).

type	steun-lengte	verbruik	levens-duur	licht-opbrengst
FL 4/60	600	60 watt	35.000	4800
FL 4/80	600	80 watt	35.000	6500



FL 2 ▼

Dit is de één na kleinste uit deze serie; hij heeft een kopgrootte van 226 x 185 x 126 mm. Hij is standaard leverbaar in 2 breed-stralende versies, in 20 of 30 watt. De 20 watt versie heeft een bereik van ongeveer 1800 (br) x 1400 (h) mm en de 30 watt versie heeft een bereik van 2000 x 2000 mm. Eventueel is ook een smal-stralende versie leverbaar (de 20 watt MF2) welke een bereik heeft van 1600 (br) x 3500 (h).

type	steun-lengte	verbruik	levens-duur	licht-opbrengst
FL 2/20	600	20 watt	35.000	1600
FL 2/30	600	30 watt	35.000	2400



FL 3 ▲

Een pracht spot voor het middensegment, met een verbruik van 40 watt. Hij heeft een kopgrootte van 290 x 236 x 145 mm. Hij is standaard leverbaar in een breed-stralende versie en heeft dan een bereik van ongeveer 2500 (br) x 2500 (h) mm. Eventueel is ook een smal-stralende versie leverbaar (de MF3) welke een bereik heeft van maar liefst 2000 (br) x 4000 (h).

type	steun-lengte	verbruik	levens-duur	licht-opbrengst
FL 3/40	600	40 watt	35.000	3200



FL 1 ▲

Dit is de kleinste uit deze serie, met een verbruik van slechts 10 watt. Hij heeft een kopgrootte van 114 x 88 x 80 mm. Hij is standaard leverbaar in een breed-stralende versie en heeft dan een bereik van ongeveer 1500 (br) x 800 (h) mm. Eventueel is ook een smal-stralende versie leverbaar (de MF1) welke een bereik heeft van 1200 (br) x 2200 (h).

type	steun-lengte	verbruik	levens-duur	licht-opbrengst
FL 1/10	400	10 watt	35.000	800

COB-LED in vier woorden:

- van klein tot groot in één range (van 10 tot 80 watt)
- tot 50 % besparing t.o.v. spaarlampen
- tot 75% besparing t.o.v. halogeen
- verwachte levensduur van 35.000 uur

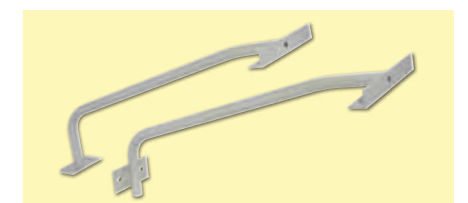



A 250 ◀

Een pracht van een aluminium designspot. De kop van deze spot meet slechts 131 x 171 x 55 mm; hierdoor behoort hij tot de kleinere spots uit de sign-industrie. Hij heeft een bereik van 1500 (br) x 1600 (h) mm.

type	steun-lengte	verbruik	levens-duur	licht-opbrengst
A 250G	570 (rond)	13 watt	15.000 uur	520 lumen
A 250R	1.030 (recht)	13 watt	15.000 uur	520 lumen



FS 36 ▶

Een mooie robuuste kunststof spot. De kop heeft een maat van 216 x 266 x 120 mm. Deze spot kan ook als up-lighter gebruikt worden. De FS 36/50 heeft een bereik van 1700 (br) x 1500 (h) mm en de FS 36/100 heeft een bereik van 2000 (br) x 2500 (h) mm.

type	steun-lengte	verbruik	levens-duur	licht-opbrengst
FS 36/50	500	36 watt	8.000 uur	2.400 lumen
FS 36/100	1.000	36 watt	8.000 uur	2.400 lumen



A 50 ▲

De kleine versie van de A 250, met een kop van slechts 110 x 136 x 40 mm. Hierdoor behoort hij tot de kleinste spots uit de signindustrie. Hij heeft een bereik van 1200 (br) x 1500 (h) mm.

type	steun-lengte	verbruik	levens-duur	licht-opbrengst
A 50G	570 (rond)	9 watt	15.000 uur	360 lumen
A 50R	800 (recht)	9 watt	15.000 uur	360 lumen

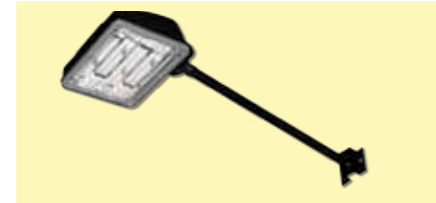

ST 10 ▶

Een pracht van een aluminium spot met 1001 mogelijkheden. De kop is 110 x 165 x 257 mm. Standaard geleverd met een 50 watt lampje erin (35 watt is op aanvraag ook leverbaar). Deze straler mag ook als up-lighter worden gebruikt. Hij heeft een bereik van 1000 (br) x 1000 (h) mm.

type	steun-lengte	verbruik	levens-duur	licht-opbrengst
ST 10R	560 (recht)	50 watt	4.000 uur	1.200 lumen
ST 10G	920 (rond)	50 watt	4.000 uur	1.200 lumen



UNIEK!



Y 70 en 150 ◀

Een robuuste spot, die werkt op basis van HQI techniek. Geleverd met een rechte arm. De kop heeft een maat van 376 x 280 x 130 mm. Deze straler mag ook als up-lighter worden gebruikt. De Y 70/50 heeft een bereik van 1500 (br) x 1500 (h) mm, de Y 70/100 heeft een bereik van 1500 (br) x 3000 (h) mm en de Y 150 heeft een bereik van 2000 (br) x 4000 (h) mm.

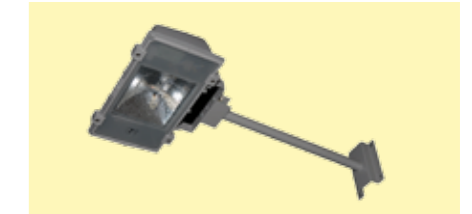

type	steun-lengte	verbruik	levens-duur	licht-opbrengst
Y 70/50	500	70 watt	8.000 uur	5.000 lumen
Y 70/100	1.000	70 watt	8.000 uur	5.000 lumen
Y 150	1.000	150 watt	8.000 uur	11.000 lumen



type	steun-lengte	verbruik	levens-duur	licht-opbrengst
YRR 70	500	70 watt	8.000 uur	5.000 lumen
YRR 150	1.000	150 watt	8.000 uur	11.000 lumen

YRR 70 en 150 ▶

Dit is de smal-stralende versie van de Y spot. Door de speciale reflector-spiegel krijgt u een mooi gelijkmatige verlichting tot 12 meter! De kop heeft een maat van 376 x 280 x 130 mm. Deze straler mag ook als up-lighter worden gebruikt. De YRR 70 heeft een bereik van 1700 (br) x 6000 (h) mm en de YRR 150 heeft een bereik van 1700 (br) x 12000 (h) mm.



Z 34 ▼

Deze halogeen banierspot zorgt ervoor dat uw banier ook 's avonds zijn werk doet. Leverbaar in een dubbelzijdige uitvoering voor banieren die haaks op de muur gemonteerd worden (zie blz. 94) en in een enkelzijdige uitvoering voor banieren die plat op de muur gemonteerd worden (zie blz. 95). Prachtig uitgevoerd in RVS en voorzien van mooie design koppen, waarin 75 watt halogeen lampen zitten. De diepte van aanlichten is ongeveer 2500 mm.

type	steun-lengte	verbruik	levens-duur	licht-opbrengst
Z 34-1	270	75 watt	2.500 uur	1.100 lumen
Z 34-2	270	150 watt	2.500 uur	2.200 lumen

De Z 34-1 is de enkelzijdige uitvoering; de Z 34-2 is de dubbelzijdige uitvoering.



G 50 ▼

De eenvoudige en daardoor veel goedkopere variant van de G 75. Deze spot heeft een glasplaat met een diameter van 104 mm; de totaalmaat van de behuizing is 180 x 320 mm. De lamp is niet te richten. Hij heeft een bereik van 1000 (br) x 2000 (h) mm.

type	steun-lengte	verbruik	levens-duur	licht-opbrengst
G 50	n.v.t.	50 watt	2.000 uur	1.500 lumen



G 75 ▼

Een zeer hoge kwaliteit grondspot. De hardglazen glasplaat heeft een diameter van 147 mm en de totaalmaat van de behuizing is 215 x 280 mm. De lamp is enigszins te richten in de behuizing. Hij heeft een bereik van 1000 (br) x 3000 (h) mm.

type	steun-lengte	verbruik	levens-duur	licht-opbrengst
G 75	n.v.t.	75 watt	2.000 uur	2.200 lumen



Wanneer welke spot?

Alle opgegeven waarden zijn indicatief en dienen per geval nader bekeken te worden. Daarom adviseren wij u graag aan de hand van de specifieke situatie. Wij hebben nog een heel aantal andere spots in het programma, die we kunnen toepassen.

toepassing	maximale hoogte aanlichting	type
mini	tot 0.8 meter	FL1/10
klein	tot 1.5 meter	A50 • Y70/50 • FS36/50 • A250 • ST10 • FL2/20
	tot 2 meter	FL2/30
	tot 2.2 meter	MF1
middel	tot 2.5 meter	FS36/100 • FL3/40
	tot 3 meter	Y70/100 • FL4/60
groot	tot 3.5 meter	FL4/80 • MF2
	tot 4 meter	MF3 • Y150
	tot 4.5 meter	MF4
	tot 6 meter	YRR70
xxl	tot 12 meter	YRR150

Zonder afstandsteun, bijv. op een sokkel, zijn de typen Y en YRR ook geschikt voor het aanlichten op grote afstanden, tot wel 30 meter. Aan de hand van uw specificaties maken wij graag een lichtberekening voor u.

Let op uw portemonnee (en het milieu!)

Bij uw keuze voor een spot moet u goed kijken naar het verbruik (in watt), de hoeveelheid licht die de lamp geeft (lumen) en de levensduur van de lampen. De levensduur van alle lampen wordt telkens genoemd bij de betreffende spot. Vraagt u gerust naar een specifieke berekening!

verbruik	type
16 lumen / per watt	Z34
24 lumen / per watt	ST10
55 lumen / per watt	A50 • A250 • FS36
70 lumen / per watt	Y70 • Y150 • YRR70 • YRR150
80 lumen / per watt	FL1 - FL4 • MF1 - MF4

Lumen is de hoeveelheid licht die een lamp geeft. Hierboven leest u hoeveel lumen de lampen geven per watt stroom die erin "gestopt" wordt.



▲ De **Superlight lichtrail** kan voor u op iedere gewenste lengte worden gemaakt, zodat hij exact het te verlichten gedeelte belijnt. De delen van 6 meter lengte worden nagenoeg onzichtbaar gekoppeld. U kunt kiezen voor TL lampen of LED. Ook kunnen wij voor u een schemerschakelaar inbouwen (in de eindkap).



▲ De ranke, ovale afstandsteunen zijn nagenoeg onzichtbaar bevestigd op het damwandprofiel. Omdat de lichtrail een heel slanke vorm heeft, valt deze ook nauwelijks op in de horizontale belijning van de gevel. En we leveren precies op de lengte die u wenst, in aluminium geanodiseerd of wit. Speciale kleuren op aanvraag, met iets langere levertijd.



▼ ▲ De afstandsteuntjes kunnen op iedere gewenste lengte worden geleverd. Ook zonder muurplaat, waardoor ze boven op zuilen en vrijstaande borden gemonteerd kunnen worden.



De lengte van de afstandsteunen van de Superlight lichtrail wordt bepaald aan de hand van de benodigde aanlichthoogte. De lengtes variëren tussen de 125 en 500 mm.



De binnenkant van de lichtrail wordt aan het oog onttrokken door de prismaplaat. Deze plaat geeft de lichtrail een moderne look en zorgt tevens voor een perfecte lichtspreading.



▲ Bij dit zgn. buizenframe uit ons systeem M (zie blz. 89) is de verlichting gewoon op de wand geplaatst; bij dit frame is dat ook de enige mogelijkheid. Bij "traditionele" buizenframes is het echter ook mogelijk om de afstandsteunen van het lichtframe te monteren op hulpklemmen, die direct op het buizenframe (diameter 42 of 48 mm) kunnen worden vastgeklemd.



▲ De **Superlight Design** is dé oplossing voor toepassingen waar hoge eisen gesteld worden aan het design van de verlichtingsrail. Het armatuur is ongelooflijk rank en slechts 50 x 20 mm groot. De vormgeving van de (draaibare) afstandhouders is een verdere vervolmaking van het systeem. De standaard secties zijn 570, 930, 1530 of 1890 mm lang en worden nagenoeg onzichtbaar aan elkaar gekoppeld. Speciale lengtes worden op aanvraag voor u geproduceerd. De LED's zorgen voor een laag stroomverbruik.



In tegenstelling tot de afbeelding hier naast zijn de steunen van de Superlight Design altijd gerond. Het armatuur is draaibaar t.o.v. de steun, zodat het licht nauwkeurig gericht kan worden.

In deze rubriek bieden wij u een aantal aantrekkelijke verlichte displays. Omdat verlicht nu éénmaal aantrekkelijk is en de aandacht van een ieder opeist. Een aantal producten zijn voorzien van traditionele lichtbronnen, maar een aantal zijn verlicht door hoge kwaliteit (goed geteste!) LED's. Met deze nieuwe LED-techniek bespaart u niet alleen aanzienlijk op de energiekosten; het grote voordeel is ook dat wij de dikte en de profielbreedte van de lijsten hebben kunnen reduceren, waardoor de displays nog fraaier ogen. Het meest opvallend is dit bij de Verlichte kliklijst LED. De meeste producten in deze rubriek zijn voor binnen. Maar ter completering bieden wij ook 2 verlichte posterlijsten aan voor buiten, de Medialights. Oogstrelende displays, die we in 5 bekende maten leveren.



Verlichte zuil Opti ◀
Een fraaie, gelijkmatig verlichte zuil tegen een zeer aantrekkelijke prijs. Geheel uit geanodiseerd aluminium, met een grijs gelakte stalen voet. Geschikt voor inserts, die gemakkelijk te wisselen zijn vanwege de openklappende zijkanten. Natuurlijk kunnen de opaal fronten ook volledig met een fullcolour worden afgeplakt.

type	insertmaat
ZKV 60	594 x 1680 (2 x A1)
ZKV 100	700 x 2000 (2 x 700x1000)



Medialight Deluxe ▼
Een verlichte display met een uniek en modern design. Uw poster wordt zeer gelijkmatig verlicht vanaf de achterzijde. De gehard glazen deur (met een zwart gezeefdrukt kader) draait naar boven open met gasveren zodat het wisselen van de poster erg eenvoudig gaat. De totale dikte is slechts 56 mm. Ook geschikt voor buiten.

type	maat	postermaat
MEL 120*	983 x 1308	840 x 1188 (A0)
MEL 140	1330 x 1870	1187 x 1750



Medialight Compact ▲
Een verlichte display van top-design, die ook buiten mag worden gemonteerd. Uw poster wordt gelijkmatig vanaf de achterzijde verlicht. Het wisselen van de poster gaat heel eenvoudig, omdat de aluminium deur (met kunststof ruit) in zijn geheel wordt afgenomen. De totale dikte is slechts 40 mm.

type	maat	postermaat
ME 50	512 x 676	420 x 594 (A2)
ME 60	686 x 922	594 x 840 (A1)
ME 100	792 x 1082	700 x 1000
ME 120	932 x 1270	840 x 1188 (A0)



Verlichte kliklijst LED ▲
Door toepassing van LED-techniek heeft deze verlichte kliklijst een opmerkelijk gelijkmatige verlichting. Door de verlichting van achter de poster krijgt zelfs een eenvoudige papieren poster een mooie uitstraling. Een dubbelzijdig model (dikte 35 mm) is op aanvraag ook leverbaar.

type	insertmaat
VKL 30	210 x 297 (A4)
VKL 40	297 x 420 (A3)
VKL 50	420 x 594 (A2)
VKL 60	594 x 840 (A1)
VKL 70	500 x 700
VKL 100	700 x 1000
VKL 120	840 x 1188 (A0)

De mogelijkheden van het fullcolour printen op stof en doek zijn inmiddels onbeperkt. Er wordt steeds meer gekozen voor doeken (i.p.v. plaatmateriaal) omdat het goedkoper is, sneller werkt en omdat het wisselen veel eenvoudiger is. Doek is gewoon in! Daarom bieden wij u een groot aantal doordachte en unieke spansystemen voor doek aan. Van heel eenvoudig tot heel chique, voor binnen en buiten, verlicht of onverlicht, van bijzonder rank tot robuust, voor snel wisselen of langduriger gebruik. Stuk voor stuk systemen die wezenlijk verschillen van de buizenframes die u overal ziet. Allemaal systemen die ontwikkeld zijn met een bepaalde gedachte erachter. En qua maat bent u nagenoeg onbeperkt; systeem E-maxi en E-mini mag u bijv. toepassen tot een maat van maar liefst 250 m². Natuurlijk ontbreken in deze rubriek ook niet de baniersystemen. Prachtig in RVS uitgevoerd en met spanbuizen in plaats van veren. Wij leveren deze niet alleen in een haakse uitvoering, maar ook voor plat op de muur.



Spansysteem M ▲

Schitterend gedetailleerde onderdelen zorgen voor een spanframe dat zijn weerga niet kent. De buis (ø 50 mm) is uit geanodiseerd aluminium, de hoekstukken zijn zeer luxe vorm gegeven en de 2 soorten bevestigingsbeugels blinken ook uit in schoonheid. De bevestiging van het doek zit aan de achterkant van het frame i.p.v. rond de buis. Dit is niet alleen veel mooier, maar ook veel handiger: u wisselt het doek hierdoor in een handomdraai. U kunt kiezen uit een groot aantal bevestigingsmethoden voor het doek. Alle onderdelen zijn natuurlijk geschikt voor buitenomstandigheden. Maar door de unieke detaillering is het ook bijzonder geschikt voor binnen.





Spansysteem E-mini ▲

Een eenvoudig en zeer betaalbaar spansysteem. Dit spanframe is geschikt voor binnen en buiten, tot een formaat van maar liefst 250 m². Het kunststof klemprofiel, waarmee het doek wordt vastgezet op het bodemprofiel, is 20 mm breed en vormt tevens de randafwerking van uw frame. U heeft uiteindelijk een spansysteem van slechts 10 mm dik en 20 mm breed. Voor het klemprofiel kunt u kiezen uit wit, zwart of grijs. Het nauwelijks zichtbare bodemprofiel is uit brut aluminium. Nadat het doek is vastgezet, wordt het doek "schoon" gesneden langs dit bodemprofiel. Montage op geronde wanden is met dit systeem ook te verwezenlijken.

E-mini micro

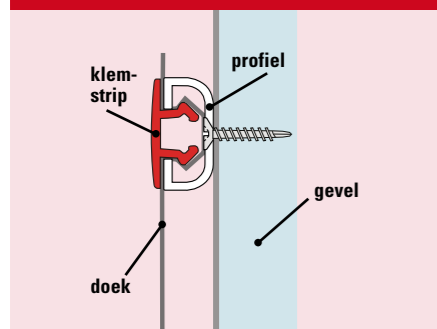

E-mini micro ▲

Als uw budget beperkt is en u toch niet zo groot wilt gaan, is E-mini micro een pracht oplossing. Houd u voor dit systeem een maximale maat aan van 10 m². De dikte van het systeem is 10 mm.



E-mini damwand

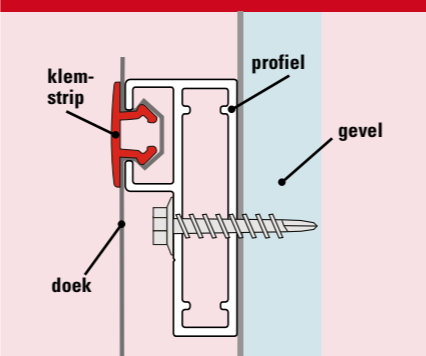

E-mini damwand ▲

Bij iets minder stevige damwanden adviseren wij E-mini damwand. Dit systeem is steviger door zijn extra tunnel en voorkomt deuken in de damwand. De dikte van het systeem is 22 mm.

Hoekdetail E-mini

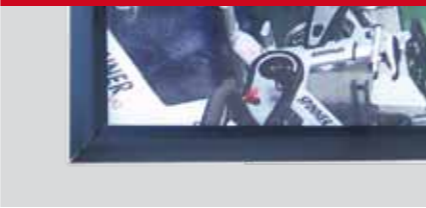

E-mini

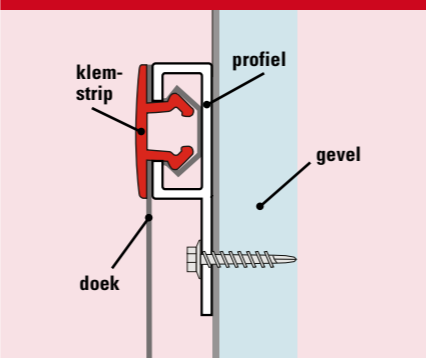

Spansysteem E-maxi ▲

Een zeer fraai vormgegeven en daardoor luxe ogend spansysteem. Het systeem is slechts 15 mm dik, maar is wel geschikt voor hele grote doeken tot maar liefst 250 m². En natuurlijk geschikt voor binnen en buiten. De sierlijst is 65 mm breed. Het doek wordt bevestigd door het vastslaan van een kunststof klemprofiel in het bodemprofiel. Ter afwerking wordt de sierlijst op het bodemprofiel geklikt. Bij het wisselen klikt u deze lijst eenvoudig weer los en kan het doek worden losgemaakt. De sierlijst is standaard uit chique geanodiseerd aluminium. Maar wanneer u dat wenst kan de sierlijst ook in een RAL-kleur worden gepoedercoat.

Hoekdetail E-maxi



E-maxi

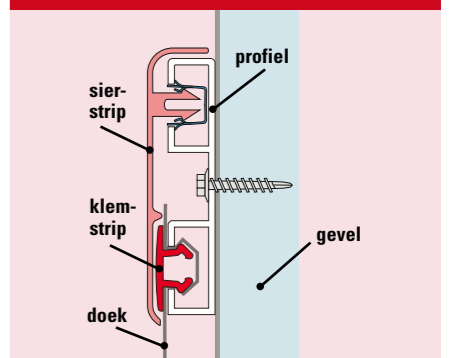

VERNIEUWD



Hoekdetail E-tex



E-tex

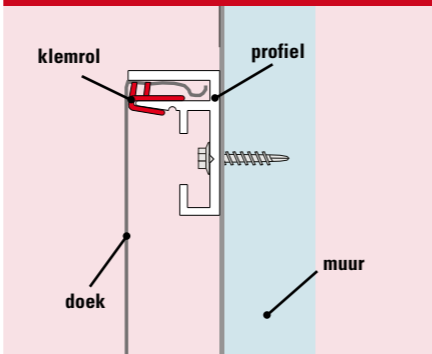

Spansysteem E-tex ▲

Een uniek spansysteem voor binnen. Wanneer het klaar is, ziet u slechts een dun (2 mm breed) geanodiseerd aluminium kadertje rond het doek. Heel strak dus. Ieder licht-rekkend doek kan hierin worden toegepast. Dit systeem werkt niet, zoals de bekende systemen, met een pees; problemen met maatvoering komen dan ook niet meer voor. Bij dit systeem wordt het doek met een spatel tussen de kunststof klemrol gedrukt. Geschikt voor doeken tot ca. 50 m².



Hoekdetail E-dubbel



E-dubbel

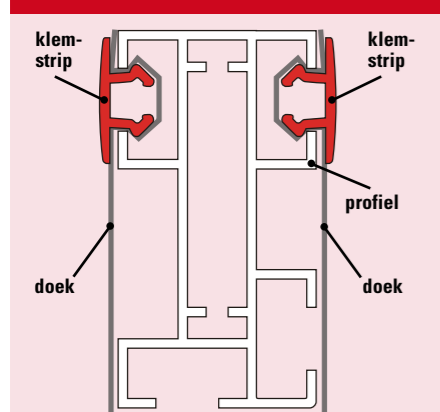

Spansysteem E-dubbel ▲

Voor vrijstaande toepassingen, zoals bijv. scheidingswandjes, is E-dubbel leverbaar. Speciale pootjes zorgen dan voor een goede stabiliteit. Ook is E-dubbel geschikt bij montage met grote overspanning, bijv. over ramen heen (zoals op de foto).



Hoekdetail S

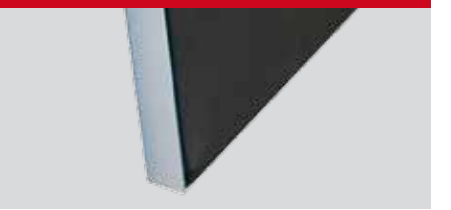

S



Spansysteem S ▲

Een pracht systeem voor binnen. Het frame is nauwelijks zichtbaar. Het systeem werkt erg eenvoudig: aan het doek wordt een bandje geconfectioneerd. Dit bandje wordt in het aluminium frame geduwd en klemt zichzelf vast. Wisselen is dus heel eenvoudig te doen door één persoon, zelfs bij grotere maten. Daarom zeer geschikt voor regelmatig wisselende (thema)reclame. Dubbelzijdige frames, hangend of vrijstaand, behoren ook tot de mogelijkheden. De vrijstaande, dubbelzijdige, variant is heel erg geschikt als scheidingswand in bijv. kantoren. Standaard geleverd in chique, geanodiseerd aluminium.



LED

Verlicht Spansysteem MX 33 ▲

Met dit systeem wordt uw spandoek prachtig en gelijkmatig verlicht vanaf de achterzijde. Aan het doek wordt een pees geconfectioneerd, die eenvoudig in het aluminium lijstprofiel wordt vastgedrukt. De lijsten zijn slechts 33 mm dik.

type	maat
MX 30	297 x 420 (A3)
MX 40	420 x 594 (A2)
MX 50	500 x 700
MX 60	594 x 840 (A1)
MX 70	700 x 1000
MX 100	840 x 1188 (A0)



LED

Verlicht Spansysteem TF 70 ▲

Als u een verlicht spansysteem wenst in een grotere maat dan hiernaast aangegeven bij de MX33, dan kiest u voor dit unieke systeem. Een prachtig en gelijkmatig verlicht systeem van slechts 70 mm diep, waarbij de LED's aan de zijkant(en) zitten ingebouwd. Ook hier wordt het doek met een pees in het profiel vastgezet.

Leverbaar in een groot aantal maten; op aanvraag.



Haaks-op-de-muur banier ▲

Dit soort banieren zijn opvallend en houden het beeld van een gevel mooi in stand. Onze banieren zijn geheel uit RVS gemaakt. Het unieke van onze BAN banieren is dat ze zonder veren werken. U spant het doek middels de draadeinden die de kleine buizen met de muursteunen verbinden. Niet alleen qua functionaliteit, maar ook qua design een aantrekkelijk alternatief.

Banier haaks	lengte steun	breedte doek	maximale doeklengte*
BAN 600	800	600	4500
BAN 800	1000	800	2800
BAN 1000	1200	1000	1900
BAN 1200	1400	1200	1400
BAN TOP	175	nvt	nvt
Z 34-2	dubbelzijdige verlichting		

(*) : dit zijn aanbevolen maximale maten, berekend aan de hand van een Duitse Statik berekening.



NIEUW!

▲ Voor extra stevigheid is voor al onze haaks-op-de-muur banieren een tuisysteem sterk aan te bevelen. Dit wordt boven en onder aan de muursteunen bevestigd middels een speciaal meegeleverd oog. Het geeft de banierhouder een "technisch" uiterlijk en kan problemen bij storm eventueel voorkomen.



💡 Om extra op te vallen in de avond kunt u al onze banieren voorzien van halogeen verlichting (75 watt per zijde). Voor de montage hiervan is standaard al een voorziening gecreëerd op al onze baniersteunen.



◀ De BAN TOP voegt een leuke dimensie toe aan de wereld van banieren. Bovenin zit de "normale" houder, onderin een korte houder, waaraan de banier wordt vastgezet met een elastiek. In principe alleen maar geschikt voor binnentoepassing.

Plat-op-de-muur banier ▶

In hetzelfde luxe systeem als de haaks-op-de-muur banieren zijn nu modellen leverbaar voor montage plat op de muur, tot een doekbreedte van 2000 mm. Een eenvoudige en zeer chique manier om reclame op uw pand te maken. Ook voor deze banieren is verlichting (halogeen) leverbaar.

Banier wand	lengte steun	breedte doek
BAN 600W	660	600
BAN 800W	860	800
BAN 1000W	1060	1000
BAN 1200W	1260	1200
BAN 1600W	1660	1600
BAN 2000W	2060	2000
Z 34-1	enkelzijdige verlichting	

UNIEK



💡 Voor de plat-op-de-muur banieren is een énkzijdige verlichting leverbaar. De bovenste baniersteun is al voorbereid voor de montage van dit armatuur. Deze (75 watt) halogeen verlichting zorgt 's avonds voor een sfeervolle aanlichting.



Een goede presentatie van uw bedrijf en producten (of diensten) is enorm belangrijk. Op beurzen, tijdens open dagen, bij productintroducties, maar ook binnen uw bedrijf in de ontvangsthal, de wachtruimte en natuurlijk de showroom. In feite dient u ieder moment van contact te gebruiken om uw klant of prospect ervan te overtuigen, dat hij bij u aan het juiste adres is. Talloze producten uit deze catalogus kunnen u helpen bij een professionele presentatie; in dit deel hebben wij voor uw gemak een aantal producten bij elkaar gezet die specifiek geschikt zijn voor beurzen en andere presentaties. Van draadwanden tot rolbanieren, van meubilair tot brochurestandaards. Maar ook complete beurswanden vindt u in deze rubriek. Stuk voor stuk producten die wij voor u hebben geselecteerd op design, kwaliteit en mogelijkheden. Voor optimaal gemak en professionele presentatie dus.

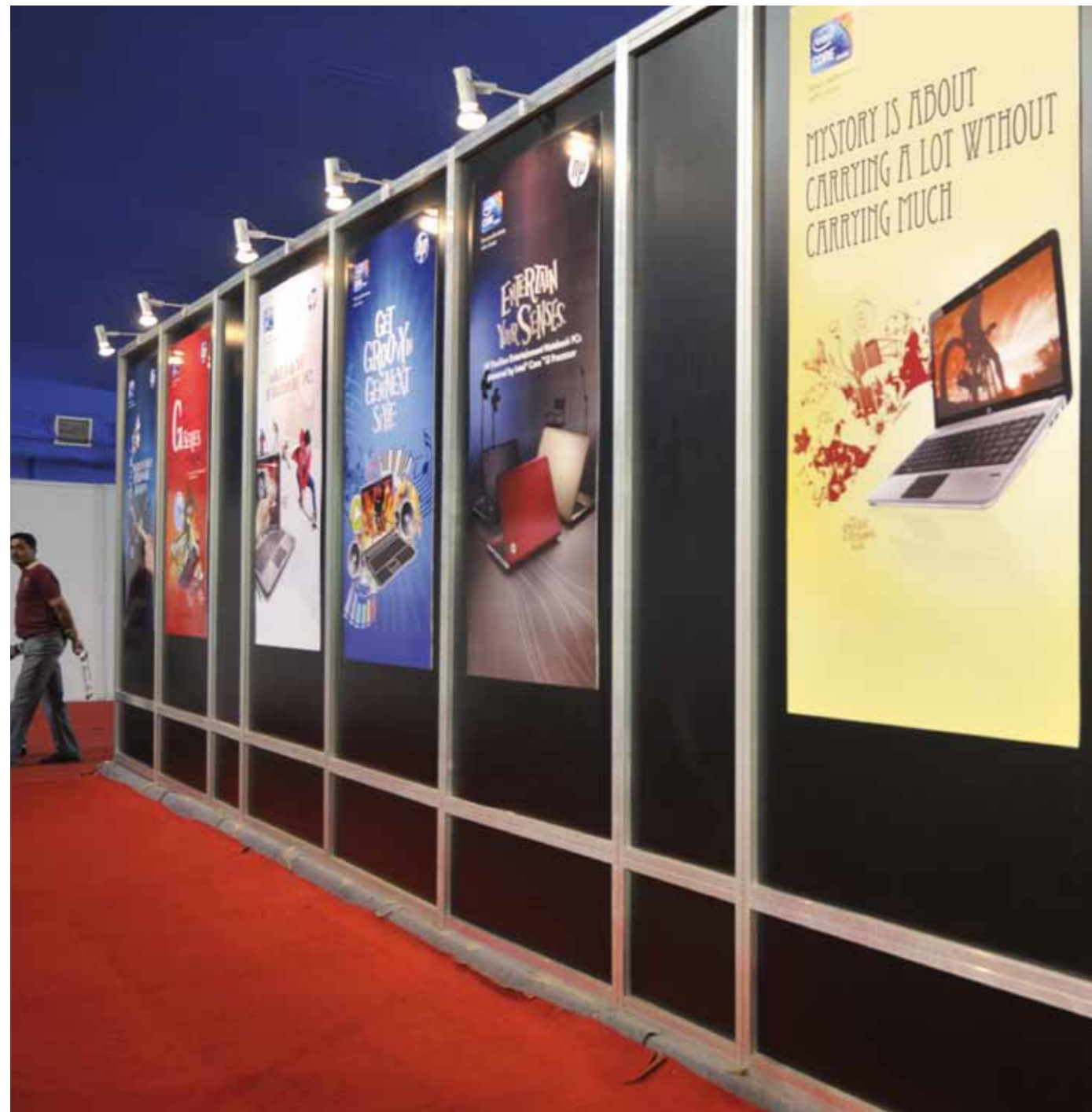

Realbig ▶

De onbetwiste reus onder de inklapbare brochurestandaards. Op het ondergedeelte kan een logo of tekst worden aangebracht. De standaard is 1500 mm hoog. Op blz. 37 vindt u handige tassen om de standaard te beschermen tijdens vervoer.

type	capaciteit
RBZIP 155AA	8 x A4

Pressto ▶

Met deze voet creëren we 1001 standaards voor u. Met bijv. een glazen plaat, een glass-look of helder kunststof plaat. Alles met een dikte tussen 1 en 25 mm is geschikt voor deze voet. Normaliter wordt de aluminium Pressto voet met open zijanten geleverd; als optie zijn zwarte afdekkappen leverbaar.

NB: de codes hieronder betreffen alleen de voet; de plaat dient apart besteld te worden.

type	lengte	afwerking
PT 235	235 mm	aluminium
PT 300	300 mm	aluminium
PT 400	400 mm	aluminium
PT 500	500 mm	aluminium
PTAK SZ	set van 4 zwarte kappen	
PT 100SZ*	100 mm	zwart
PT 200SZ*	200 mm	zwart

* standaard geleverd met kappen

Infora ◀

Een dijk van een standaard tegen een alleszins redelijke prijs. Helemaal in zwart uitgevoerd, dus erg chique. De vorm van de voet zorgt voor een zeer grote stabiliteit. Aan 2 zijden kan een poster worden ingeschoven, die veilig achter een beschermvel zit. De zwarte middenplaat voorkomt doorschijnen.

type	insertmaat	totale hoogte
ECS 60	594 x 840 (A1)	1595
ECS 65	2 st. 594 x 840 (A1)	1820
ECS 55	500 x 1700	1980



Lightzip ▲

Een gemakkelijk inklapbare brochurestandaard. Onderin de standaard klemt u tussen de 2 strips een wervende boodschap. De standaard is 1560 mm hoog. Op blz. 37 vindt u handige tassen om de standaard te beschermen tijdens vervoer.

type	capaciteit
LNZ 156AA	4 x A4





Rolbanier enkelzijdig ◀

Een mooie rolbanier. Bovenin wordt de banier vastgezet in een klemstrip. De banier wordt in een stevige draagtas geleverd. Een uitstekende prijs-kwaliteitsverhouding.

type	displayformaat
RSB 85	850 x 2000

Rolbanier dubbel ▶

Een dubbelzijdige rol-banner met een degelijk oprolmechanisme. Prachtig voor alle plaatsen waar reclame aan 2 kanten wenselijk is. De stang zit onopvallend tussen de 2 banners in.

type	displayformaat
2R 85	850 x 2000

Postfix ▼

Een eenvoudig en leuk spansysteem voor posters en doeken. Snel in elkaar te zetten en snel te monteren met de handige accessoires.

type	displayformaat
POSTFIX A4	210 x 297 (A4)
POSTFIX A3	297 x 420 (A3)
POSTFIX A1	594 x 840 (A1)
POSTFIX 700500	500 x 700
POSTFIX 1000700	700 x 1000
POSTFIX GAR	set van 4 stuks montagenokjes
AVEN 4040 RE	set van 4 stuks zuignapjes
POSTFIX BG*	beugel voor vrijstaand

* geschikt voor A4 en A3 liggend



Brochurestandaard Cubic ▲

De basis van deze fraaie 1100 mm hoge standaard wordt gevormd door elegante stangen, die verbonden zijn met opvallende hoekstukken. Op het S-vormige paneel kunt u flinke stapels catalogi leggen, aan twee zijden. Voor extra communicatiewaarde bestelt u de afgebeelde kunststof inserthouder mee.

type	omschrijving
SOCU 1100	standaard
PQ A4	inserthouder tbv A4



Outer ▼

Een stoere banier-standaard met een kleine voet, dus zeer geschikt voor beurzen. Vulbaar met zand of water, dus stabiel (en ook, weliswaar beperkt, geschikt voor buiten). Door de telescopische stangen is deze standaard geschikt voor verschillende doekmaten.

type	displayformaat
OUTER	600-1000 x 1500-2000



Klik ▼

Een gemakkelijk inklapbaar bord. Het wisselen van de posters gaat heel snel door de kliklijsten. Omdat de poten niet ver uitsteken, is dit bord ideaal voor plaatsen waar veel mensen komen.

type	posterformaat	gewicht
SK 50	500 x 700	10 kg
SK 60	594 x 840 (A1)	12 kg
SK 70	700 x 1000	16 kg
SK 80	840 x 1188 (A0)	18 kg



Flexibul ▲

Een werkelijk unieke standaard: hij is instelbaar in alle richtingen. De inserthouder kan liggend of staand en onder alle denkbare hoeken worden gedraaid. En de hoogte is ook nog variabel, van ca. 900 tot 1250 mm. De voet zorgt voor een grote stabiliteit.

type	insertmaat
FBU 20	210 x 297 (A4)
FBU 30	297 x 420 (A3)



Connector Ix Bond ◀

Met deze klemmen kunt u iedere denkbare constructie maken. Uw eigen plaatmateriaal (met een dikte van 3-10 mm) kan met deze klemmen worden gekoppeld onder diverse hoeken. De klem-schroef kan vanaf 2 kanten worden vastgedraaid. Met de paneelkoppelaar klemt u 2 panelen tegen elkaar aan, bijv. op de uiteinden.

type	omschrijving
IX2B 60AR	klem 60°
IX2B 90AR	klem 90°
IX2B 120AR	klem 135°
IX2B 180AR	klem 180°
IX2B SWAR	paneelkoppelaar
SO KEY4	inbus schroevendraaier



Wandbord F ▲

Een super strak systeem voor inserts. Ideaal om op chique wijze informatie te geven bij een object of product dat u presenteert. Het bord is super licht, zodat het gemakkelijk (tijdelijk) kan worden bevestigd. Het systeem is ook leverbaar op een verplaatsbaar standaardje (zie blz. 67).

type	insertmaat
FOW 21	149 x 105 (A6)
FOW 31	210 x 149 (A5)
FOW 42	297 x 210 (A4)
FOW 53	420 x 297 (A3)
FOZ 10	zuignap

Standaard Rond ▼

Deze lichte standaard heeft een lichtgrijze voet (diameter 270 mm) in RAL 7042 en een verchromde stang van 800 mm lang. Het leuke van deze standaard is dat de houder, waar uw insert in gaat, schuin naar u toe kijkt. De kliklijst wordt permanent op de staander bevestigd, liggend of staand.

type	insertmaat
RK 40	210 x 297 (A4)
RK 30	297 x 420 (A3)





Beurswand Curve-vormig ▲

Een pracht van een beurswand van 3980 (zichtbaar is 3209 mm) x 2360 mm tegen een zeer redelijke prijs. U bevestigt magneet strips aan uw visual(s) en deze strips "kleeft" u vervolgens stevig aan het aluminium frame. Gemakkelijk inklapbaar en veilig op te bergen in de meegeleverde trolley. Als extra is een 150 watt halogeen spot leverbaar.



type	omschrijving
DIM 4x3	beurswand
DIM LP	lamp



Miura ◀

Uitmuntend design in polypropyleen, leverbaar in een aantal opvallende kleuren. Door de uitgedachte vorm zijn de krukken goed stapelbaar; de tafel van 600 mm rond is handig inklapbaar. Een blikvanger op uw beursstand of in uw showroom.

type	omschrijving
MIURA	kruk 810 (h)
TMIURA*	tafel 1090 (h)

* de tafel is niet leverbaar in de RAL-kleuren 2004, 6013 en 5013



Fireman ▶

Met deze fraaie design-standaard zorgt u ervoor dat uw handblusser altijd goed opvalt, waar hij ook staat. Dus veiligheid hand in hand met design. De hoogte van deze standaard is 2000 mm. Het pictogram is aan twee zijden zichtbaar.



type	maat
FRM 2000	280 x 310 x 2000



Kliklijst Optiframe ▲

Een zeer budgetvriendelijke kliklijst. De nauwelijks zichtbare hoekstukjes geven de lijst een verzorgd uiterlijk en rekenen definitief af met de bekende scherpe hoeken van een kliklijst. De lijsten zijn uit geanodiseerd aluminium en de bodemplaat geheel uit kunststof. De maten A5 en A6 hebben standaard een voetje voor vrijstaande toepassingen.

type	insertmaat	profielbreedte
KL 05 OP	105 x 149 (A6)	14
KL 10 OP	149 x 210 (A5)	14
KL 20 OP	210 x 297 (A4)	25
KL 30 OP	297 x 420 (A3)	25
KL 40 OP	420 x 594 (A2)	25
KL 50 OP	500 x 700	25
KL 60 OP	594 x 840 (A1)	25

Beurswand Recht ▶

De rechte variant van de gebogen pop-up wand. Mooi strak om te zien en door zijn opbouw ook geschikt om met een aantal van deze wanden een complete afbeelding te maken. Hij heeft een afmeting van 2225 x 2225 x 288 mm en wordt geleverd in een handige draagtas. Als extra is een 150 watt halogeen spot leverbaar.

type	omschrijving
DIM STR3X3	beurswand
DIM LP	lamp



Twisterbox ▲

Een fraaie brochurestandaard voor op de balie. Hij is horizontaal of verticaal te gebruiken. Er is voldoende plaats op voor een permanente tekst of logo.

type	capaciteit
TWB A6	1 x A6
TWB A5	1 x A5
TWB A4	1 x A4

Afzetpaal ▶

Voor beurzen en entreehallen leveren wij een compleet scala aan afzetpalen. Van modern tot klassiek, van chique tot opvallend, van licht tot zwaar, etc. Talloze accessoires zijn leverbaar om het geheel te vervolmaken. Op blz. 112 t/m 115 vindt u een uitgebreide beschrijving van dit programma.



3-Delige wand ◀

Eenvoudig vormgegeven draadwanden voor 1001 toepassingen. Prachtig te gebruiken in combinatie met kliklijsten, vitrines en onze aluminium inserthouders. Tegen meerprijs zijn dubbele voeten leverbaar, die meer stabiliteit aan de wand geven.

type	omschrijving
SPL 603	1000 x 2000 (per zijde)
SPL 603VOET	dubbele voet



An de winkel en de showroom van vandaag worden hoge eisen gesteld qua communicatie. Nu het winkelen via internet steeds meer gemeengoed wordt, haalt u niet zomaar meer een klant "binnen". De klant is veeleisend en wil ook qua informatievoorziening snel en adequaat worden geholpen. Het winkelen zal steeds meer "fun-shopping" moeten worden om de klant nog te kunnen lokken. Deze catalogus staat natuurlijk vol met producten die daarbij kunnen helpen; in dit deel hebben wij voor uw gemak een aantal producten, die specifiek geschikt zijn voor uw winkel en showroom, nog eens bij elkaar gezet. Van een stoepbord tot een brochurestandaard, van een informatiestandaard tot een verlichte zuil. Allemaal zorgvuldig geselecteerd op functionaliteit en design. Uw garantie voor resultaat.



Posterbord Poster+ ◀

Een posterbord met een opvallend design. Hiermee lokt u de voorbijganger zeker naar binnen. Trendy zwart gelakt, met mooie geronde zijprofielen én met stevige veren voor een uitstekende windbestendigheid. Het speciale wisselmechanisme zorgt voor een super goede waterdichtheid.

N.B.: op blz. 7 t/m 9 treft u meer stoepborden aan.

type	posterformaat
SA 2120	830 x 1220 (+/-A0)
SA 2176	1200 x 1760

Displayrek Bag ▶

Een fraai vormgegeven houder voor draagtassen, kleding, blisters, kettingen, etc. Met deze display worden niet alleen uw producten mooi tentoongesteld; de heldere inserthouders bovenin, met een wervende tekst, zullen uw klant nog verder lokken. De hoogte van de display is 1240 mm. De twee dwarsstangen zijn 300 mm lang en kunnen op willekeurige hoogte worden bevestigd aan de ovale stang.

type	omschrijving
SOBA 1200	displayrek



Master ▼

Veel bezoekers en klanten is natuurlijk prachtig. Een goede "begeleiding" bij bijv. de kassa is dan wel een must om alles in goede banen te leiden. Maar ook het afschermen van uw dure producten is heel belangrijk. Wij bieden u 1001 producten op dit gebied. Van eenvoudig tot chique, van nostalgisch tot modern.

N.B.: op blz. 112 t/m 115 ziet u alle mogelijkheden.



Desk ▲

Deze lezenaar, van 1140 mm hoog, is dé oplossing voor menukaarten, catalogi, gastenboeken en andere presentatiemiddelen. Het "leg-gedeelte" is 510 x 380 mm en is uit gesatineerd kunststof. Als extra kunt u er een houderset voor een banier, van max. 500 x 1000 mm, bijbestellen.

type	omschrijving
SODE 2A3H	lezenaar
BBC 500	banierhouder

Spanframe S ▼

Een rank aluminium frame vormt de basis voor het spannen van textiel. Het wisselen gaat snel, zodat opvallende thema-reclame eenvoudig wordt gerealiseerd. Muurbreed, plafondhoog en nagenoeg onbeperkt qua grootte. Ook vrijstaande opstellingen zijn mogelijk. Het fullcolour bedrukte textiel heeft een warme uitstraling.

N.B.: op blz. 93 leest u meer over dit systeem.





Cubic ▲

De basis van deze fraaie 1100 mm hoge standaard wordt gevormd door elegante stangen, die verbonden zijn met opvallende hoekstukken. Op het S-vormige paneel kunt u flinke stapels catalogi leggen, aan twee zijden. De grijs gelakte voet geeft de standaard een grote stabiliteit. Voor extra communicatiewaarde bestelt u de afgebeelde kunststof inserthouder mee.

type	omschrijving
SOCU 1100	standaard
PQ A4	inserthouder A4

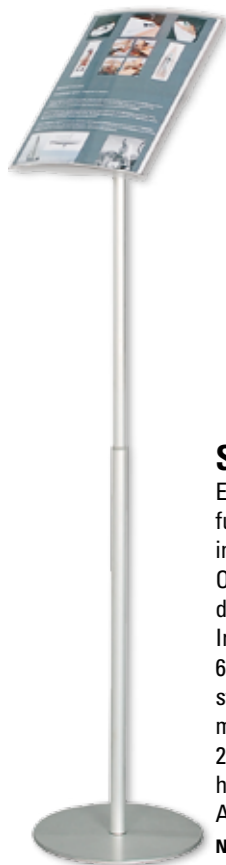

Swift ◀

Een modern ogend en zeer functionele standaard voor informatie over uw product. Of voor tijdelijke mededelingen en aanwijzingen. In hoogte verstelbaar van 625 tot 1100 mm. Mooi stabiel door de stalen voet met een diameter van 230 mm. De kunststof houder is geschikt voor een A4 insert (210 x 297 mm).

N.B.: op blz. 26 t/m 29 treft u meer informatiestandaards aan.

type	insertmaat
PQSW A4	210 x 297 (A4)
PQSW A5	149 x 210 (A5)

Trend ▼

Een super effectieve brochurestandaard: op de aluminium banier nodigt u prospects uit om een brochure mee te nemen. Met 3 folderplankjes (met opstaand randje van 3 cm) van mat kunststof. De plankjes kunnen op een willekeurige plaats en hoogte aan de 1730 mm lange stang worden bevestigd.

type	omschrijving
SOTR 1730	folderstandaard



Pufix ▼

U kent hem vast wel van de benzinepomp: de bekende inserthouder voor op kasten en andere objecten. De inserts schuift u vanaf de zijkant achter de beschermvellen, waarna deze opening met een rubber strip wordt afgesloten. Het voetje is 50 mm breed en voor extra gemak voorzien van sterk dubbelzijdig tape (schroeven kan natuurlijk ook). Ook geschikt voor buiten.

type	insertmaat
PUF 20	297 x 210 (A4)
PUF 30	420 x 297 (A3)



Opti ▲

Een fraaie, gelijkmatig verlichte zuil tegen een zeer aantrekkelijke prijs. Geheel uit geanodiseerd aluminium en met een grijs gelakte stalen voet. Geschikt voor inserts, die gemakkelijk te wisselen zijn vanwege de openklappende zijanten. Natuurlijk kunnen de opaal fronten ook met een fullcolour worden afgeplakt.

type	insertmaat
ZKV 60	594 x 1680 (2 x A1)
ZKV 100	700 x 2000 (2 x 700x1000)



Top ▲

Roterend dus extra opvallend. Uniek en zeer veilig, omdat hij zelf-remmend is. De zware, met zwart kunststof beklede voet, zorgt voor goede stabiliteit. De 2 geïntegreerde wieltjes maken het bord gemakkelijk verrijdbaar. Het paneel is in grijs, RAL 7016.

N.B.: op blz. 7 t/m 9 treft u meer stoepborden aan.

type	maat paneel
SA 5120	380 x 1160



Kliklijst Plus ▲

Als u buiten wilt communiceren en adverteren: een waterdichte en afsluitbare versie van de bekende kliklijst. Met rubbers en extra groot beschermvel tegen vocht. Na het losdraaien van de inbus kunnen de 4 zijden pas worden geopend. Geleverd in 32 mm breed profiel.

type	insertmaat
KL 20 WL	210 x 297 (A4)
KL 30 WL	297 x 420 (A3)
KL 40 WL	420 x 594 (A2)
KL 50 WL	500 x 700
KL 60 WL	594 x 840 (A1)
KL 70 WL	700 x 1000
KL 80 WL	840 x 1188 (A0)



Dacapo ▲

Deze geanodiseerd aluminium rail is ideaal voor het presenteren van brochures. De polystyreen folderbakjes worden eenvoudig in de rail gehangen. De rail wordt incl. kunststof eindkapjes en montage materiaal geleverd. Indien gewenst kan ook bijv. een poster in deze rail worden geklemd.

type	omschrijving
DCR 500	rail, 500 mm
DCR 1000	rail, 1000 mm
DCR 1500	rail, 1500 mm
DCR 2000	rail, 2000 mm
DCT A6	folderbak tbv A6
DCT A5	folderbak tbv A5
DCT A4	folderbak tbv A4

Informatiezuil ▶

Een goed overzicht, met bijv. de afdelingen in een winkel, is van groot belang om het de bezoeker naar de zin te maken (en dus extra te verkopen). Deze ranke zuil helpt daar goed aan mee. Een frame uit geanodiseerd aluminium en met grijs gelakte hoekstukken. De fronten zijn aan één kant wit en aan de andere kant aluminium, zodat u (éénmalig) het uiterlijk van de zuil zelf kunt bepalen.

type	maat
IP 1400200	200 x 1400 mm
IP 1700200	200 x 1700 mm
IP 1900400	400 x 1900 mm
IP 1900600	600 x 1900 mm



De laatste jaren wordt er steeds meer aandacht besteed aan de inrichting van kantoren. Het positief effect van een inspirerende kantooromgeving op de prestatie van mensen wordt door steeds meer deskundigen onderkend. Daarnaast is een opvallend en mooi kantoor natuurlijk een belangrijk verlengstuk van uw huisstijl. De kwaliteit die u als bedrijf wilt uitstralen moet zeker ook tot uitdrukking komen in uw kantoor. Door heel deze catalogus heen treft u talloze producten aan om uw kantoor tot een logisch verlengstuk te maken van uw verkoop- of dienstverleningsconcept. In dit deel hebben wij voor uw gemak een aantal aantrekkelijke producten, die specifiek geschikt zijn voor het kantoor van vandaag, bij elkaar gezet. Variërend van een verrijdbaar ordnerrek tot scheidingselementen, van een kledingrek tot een systeem om complete displays te bouwen. Met het buizensysteem, waarmee het kledingrek en het ordnerrek is opgebouwd, verwezenlijken wij ook graag specials voor u. Uw garantie voor een inspirerende en dus succesvolle kantooromgeving.



Store ▲

In dezelfde stijl als die van de Sarto is dit robuuste rek opgebouwd. Standaard wordt het geleverd met drie glazen plaatjes van 650 x 360 mm, maar u kunt ook extra plaatjes bestellen. Het rek is 1850 mm hoog en 710 mm breed. Op aanvraag kunnen wij ook andere maten leveren, eventueel met een andersoortige opbouw.

type	omschrijving
SOST 650VE	open rek



Miura ▲

Uitmuntend design in polypropyleen én leverbaar in een aantal opvallende kleuren. Door de uitgedachte vorm zijn de krukken gemakkelijk stapelbaar; de tafel van 600 mm rond is handig inklapbaar. Zowel door de vorm als het materiaal een verrijking van ieder kantoor.

type	omschrijving
MIURA 1027	kruk in curry geel
MIURA 2004	kruk in oranje
MIURA 3020	kruk in fel rood
MIURA 3009	kruk in oxide rood
MIURA 9002	kruk in wit
MIURA 5013	kruk in kobalt blauw
MIURA 7021	kruk in donker grijs
TMIURA 3020L	tafel in fel rood
TMIURA 9002L	tafel in wit
TMIURA 7021L	tafel in donker grijs

Sarto ▼

Dit kledingrek is niet alleen chique, maar ook functioneel. Immers kunt u dit verrijdbare rek inzetten op de plaats waar het op dat moment nodig is. Dit ruim 2 meter hoge rek is opgebouwd uit elegante aluminium stangen, die verbonden zijn met opvallende hoekstukken. Het glazen, gematteerde plaatje van 650 x 360 mm is in hoogte verstelbaar. Natuurlijk kunnen wij ook andere maten en indelingen leveren.

type	omschrijving
SOSA 650VE	kledingrek



Connector C ▶

Een eenvoudig, maar zeer doordacht systeem om een rek of display te bouwen. Met 7 glass-look kunststof onderdelen heeft u ontelbare mogelijkheden qua vorm en maat. Ieder plaatmateriaal van exact 5 mm dik is namelijk toepasbaar in dit systeem.

type	vorm
FCO A - FCO G	zie foto's



Tex wall ▲

Fraai presenteren en functioneel afscheiden in één. In de klemhouders klemt u uw eigen banner (van 900 x 850 mm), waarna u het geheel gemakkelijk in de ringen van de 950 mm hoge geanodiseerd aluminium paaltjes hangt. U kunt de modules recht achter elkaar zetten of onder een hoek.

N.B.: afgebeeld is een complete set en een aanbouw-module

type	omschrijving
TXW 950	complete set met 2 paaltjes
TXW 950M	aanbouwmodule met 1 paaltje



Dacapo ◀

Deze geanodiseerd aluminium klemrail is ideaal voor kantoren. Offertes, kaarten, analyses en offertes worden eenvoudig in de rail bevestigd, door deze in de onderzijde van de rail te steken. De rail wordt incl. kunststof eindkapjes en montage materiaal geleverd.

type	lengte
DCR 500	500 mm
DCR 1000	1000 mm
DCR 1500	1500 mm
DCR 2000	2000 mm

In dit deel van de catalogus bieden wij een aantal producten aan die wij specifiek hebben ontwikkeld en geselecteerd voor de makelaar en aanverwante bedrijfstakken. Ook in deze branche is de concurrentie harder dan ooit. Een ontwikkeling die vraagt om een afgewogen strategie op het gebied van presentatie en communicatie, in het kantoor of in de woonwinkel. Maar ook in en rond de panden die te koop of te huur staan natuurlijk. Wij bieden u een breed programma: van de bekende tuinborden tot informatiekasten, van raampresentatiesystemen tot brochurestandaards. Onze tuinborden staan, vanwege de kwaliteit en de functionaliteit, al jaren bekend als de rolls-royces onder de tuinborden. Voor de bekende presentaties in de etalages bieden wij inmiddels meerdere systemen aan. Zodat er altijd iets moois voor u bij zit. Want daar gaat het ons uiteindelijk om.



M 20 ◀

De M20 is net zo mooi als de 'liggende' versie M10 en heeft een aluminium of stalen paneel van 500 x 700 mm. Ook deze versie wordt standaard geleverd met een zwart gepoedercoat frame en een witte plaat. Speciale kleuren behoren ook tot de mogelijkheden. De bovenzijde van het frame is uit aluminium; zeker als u voor een aluminium paneel kiest, is het bord (aan de bovenzijde) relatief licht, hetgeen de windbestendigheid ten goede komt.

type	omschrijving
MA M20	met wit aluminium paneel
MS M20	met wit stalen paneel
MB M20	met grijs stalen paneel*

* dit paneel dient geheel met folie afgeplakt te worden



▲ Op verschillende manieren kunt u duidelijk maken dat het pand 'verkocht' is; bijv. met een magneetstrook, die u gemakkelijk tegen het stalen (!) paneel 'bevestigt'. Vraagt u ook naar de andere mogelijkheden van 'verkocht'.



◀ Ook voor andere toepassingen dan 'te koop' zijn onze borden uitermate geschikt. Het formaat van de panelen (500 x 700 mm) biedt voldoende ruimte, voor grotere teksten.

M 10 ▶

Een tuinbord met allure. Het stalen of aluminium paneel van 700 x 500 mm ligt veilig opgeborgen tussen het dubbele frame. Dit voorkomt beschadigingen en geeft tevens de mogelijkheid om de panelen in zijn geheel af te plakken, zonder dat de randen op den duur beschadigen. Het bord bestaat uit 2 delen, zodat het gemakkelijk in een personenauto vervoerd kan worden. Het bovendeel is aluminium, het onderste deel is staal. De "step" aan het onderste deel maakt dat u het bord gemakkelijk de grond in stampt.

type	omschrijving
MA M10	met wit aluminium paneel
MS M10	met wit stalen paneel
MB M10	met grijs stalen paneel*

* dit paneel dient geheel met folie afgeplakt te worden





Vitrine ▼

Een vitrine of informatiekast is een functionele en opvallende manier van presenteren. Gemonteerd op de buitengevel of tussen palen biedt het de mogelijkheid om klanten en voorbijgangers 24 uur per dag te laten zien wat er te koop of te huur staat. De vitrines kunnen worden voorzien van diverse soorten presentatiesystemen.

type	maat	insertmaat
703007	400 x 550 x 30	A3
505000	550 x 400 x 29	A3
505001	550 x 750 x 29	A2
506351	750 x 750 x 58	6 x A4
506352	750 x 1050 x 58	A1
507353	1000 x 1350 x 75	A0
507401	1350 x 1000 x 75	A0

Presentatie Deluxe ▲

Een robuust presentatiesysteem met mooi RVS montage materiaal. Geheel naar uw wens samen te stellen. Bij wijzigingen haalt u de inserts gemakkelijk uit de enveloppen. Montage is mogelijk tussen plafond en vloer óf op de wand. U kiest voor RVS draden (1.5 of 2 mm dik) of voor RVS stangen (6 mm). De enveloppen zijn standaard in A4 en A3 leverbaar.

N.B.: op blz. 78 treft u meer informatie over dit systeem én over onze andere presentatiesystemen aan.



Palo ▲

Maar liefst 8 brochures A4 vinden een plek op deze verplaatsbare standaard. De vier mat kunststof planken kunnen op een willekeurige plaats aan de 1730 mm lange stang worden bevestigd. Ook kan de hoek, waaronder ze aan de stang vast zitten, worden aangepast. Het opstaande gedeelte van de plankjes is maar liefst 30 mm.

type	omschrijving
SOPA 8A4	folderstandaard

T-tray ▼

Een folderstandaard die net iets meer heeft: een mooie vormgeving en een goede stabiliteit. Zo wordt uw brochure nog mooier. Helemaal uit UV bestendig polycarbonaat. Geschikt voor brochures in het formaat A4 (210 x 297 mm).

type	omschrijving
TTRAY	folderstandaard



Presentatie Linfor ▲

Een eenvoudig, en daardoor zeer betaalbaar presentatiesysteem. Met de connectors spant u de RVS draden; de Linfor houders (zie ook blz. 13) worden vervolgens met kleine grijze connectors op deze spandraden vast geklikt. Het unieke van dit presentatiesysteem is dat u kunt kiezen uit maar liefst 6 lijstmaten (van A8 tot A3) én 5 kleuren, waaronder transparant.

N.B.: op blz. 78 treft u meer presentatiesystemen aan.

type	omschrijving
YSW 2060ARSET	set van 2 montagenokjes
AFILIX 05	rvs draad, 5 meter
LFCON 20	set van 20 montagenokjes
LINFOR 8..	houder tbv insert 60 x 75 mm (A8)
LINFOR 7..	houder tbv insert 75 x 105 (A7)
LINFOR 6..	houder tbv insert 105 x 149 (A6)
LINFOR 5..	houder tbv insert 149 x 210 (A5)
LINFOR 4..	houder tbv insert 210 x 297 (A4)
LINFOR 3..	houder tbv insert 297 x 420 (A3)

(.) : u vult na de code TR in voor transparant, BL voor blauw, RS voor rood, YE voor geel en GR voor groen



Wallmate ◀

Een chique en functioneel brochurerek voor aan de muur. Door het design past dit rek in moderne en klassieke interieurs. De drie mat kunststof planken van 650 x 310 mm zitten in een fraai gevormd frame van ovale profielen en kunnen op willekeurige hoogten worden bevestigd. De profielen zijn aan elkaar verbonden met sierlijke, glimmende hoekstukken. Als optie kunt u een set voetjes bestellen, die u bovenop het rek plaatst ten behoeve van een topkaart (van max. 4 mm dik).

type	omschrijving
SOWM 960	brochurerek
SOCF 1515ARSET	set van 2 topkaarthouders



Rack ▼

Deze verrijdbare standaard van 1870 mm hoog biedt plaats aan 9 brochures A4. De basis wordt gevormd door fraai gevormde ovale stangen met opvallende hoekstukken. De drie mat kunststof planken kunnen onder verschillende hoeken en op willekeurige hoogten worden bevestigd in het frame. Het opstaande gedeelte van de plankjes is maar liefst 30 mm.

type	omschrijving
SORA 9A4	folderstandaard



Solid Zip ▲

Een budget-vriendelijke brochurestandaard voor 4 stuks A4 brochures. De folderbakjes worden gemakkelijk bevestigd aan het geanodiseerd aluminium paneel van bijna 1600 mm hoog. Dit paneel wordt licht achterover getrokken door de kabel aan de achterzijde. De vorm van de bakjes zorgt ervoor dat de brochures niet voorover gaan hangen. De voet, uit grijs gelakt MDF, is 250 x 330 mm.

type	omschrijving
SOZ 165AL	brochurestandaard



Menu ▲

Een eenvoudig, maar zeer functioneel presentatiesysteem voor aan de wand. Uw klant bladert gemakkelijk door uw tien presentaties heen. De vijf witte houders zijn dubbelzijdig te vullen met A4 inserts. Het wisselen gaat heel gemakkelijk via de bovenzijde. Dit systeem van 330 mm hoog en 255 mm breed wordt inclusief montage-materiaal geleverd.

type	omschrijving
ZMEN 5A4WE	blader-presentatie

Iedereen ervaart wachten als onaangenaam. Maar helaas is het niet altijd te vermijden. Als u er echter voor zorgt dat het wachten meer ordelijk gaat, én u uw klanten tijdens het wachten bijv. een leuke folder aanbiedt, dan zal dat de pijn zeker verzachten. Wij presenteren u een primeur: het meest uitgebreide programma afzetpalen op de markt. Van klassiek messing of chroom tot modern aluminium of kunststof. Of wilt u liever een felle kleur? U kunt werkelijk eindeloos combineren, qua voet, paal en accessoires. U kiest uit vijf typen afzetpaal. Daarna gaat u verder met het kiezen van de staanders en de koorden of de linten. U maakt het geheel desgewenst af met tafeltjes, folderhouders, bewegwijzeringsborden en andere handige accessoires. Deze zijn allemaal eenvoudig aan de afzetpalen te bevestigen. Zeer functioneel en doordacht dus. Uitzonderlijk van kwaliteit en tot in de kleinste details mooi gedetailleerd, zodat uw interieur geen geweld wordt aangedaan. En wachten bijna leuk wordt!

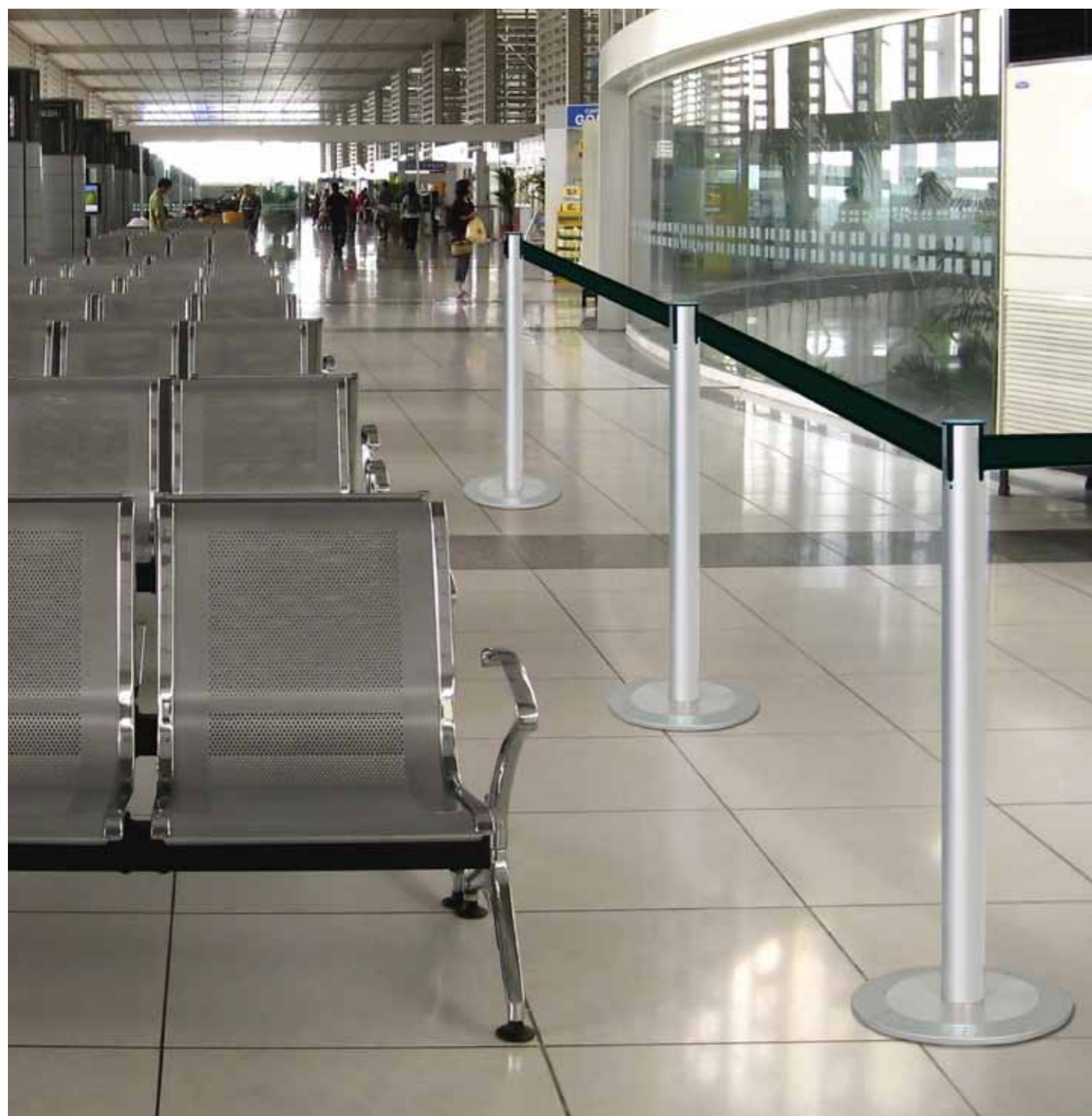

Eco ▶

Dit is het lichte type uit het programma. De voet (met diameter 330 mm) is geheel uit kunststof en wordt verzwaid door een stalen schijf. De paal heeft een diameter van 65 mm en is 950 mm lang. De lint-behuizing (waaraan aan 4 zijden een lint kan worden vastgeklikt) zit prachtig geïntegreerd in de paal. Geheel compleet weegt deze afzetpaal 5 kg. Omdat hij vrij licht is, mag het afzetlint maximaal 2500 mm worden uitgetrokken. Wij hebben voor u standaard vier typen samengesteld; u kunt echter ook zelf combineren met 4 voeten, 9 palen en 6 linten.

Eco			
type	voet	staander	lint
EC ZW*	zwart	zwart	zwart
EC GR*	grijs	aluminium	zwart
EC RO	zwart	rood	zwart
EC CH	zwart	chroom	zwart

* uit voorraad leverbaar; andere kleurcombinaties op aanvraag leverbaar



Master ◀

Dit is het type uit het programma, waarbij u 1001 mogelijkheden heeft. De ronde voet van 330 mm bestaat uit een sierschijf, een kunststof beschermring (die om de sierschijf heen zit) en een stalen schijf ter verzwaring. De paal heeft een diameter van 65 mm en is 950 mm lang. De lintbehuizing (waaraan aan 4 zijden een lint kan worden vastgeklikt) zit prachtig geïntegreerd in de paal. Geheel compleet weegt deze afzetpaal ruim 6 kg. Het afzetlint kan maar liefst 3000 mm worden uitgetrokken. Wij hebben voor u standaard vier typen samengesteld; u kunt echter ook zelf combineren met 4 beschermringen, 5 sierschijven, 8 staanders en 6 linten.

Master				
type	beschermring	sierschijf	staander	lint
MA GR	grijs	zwart	aluminium	zwart
MA ZW	zwart	grijs	zwart	zwart
MA CH	zwart	chroom	chroom	zwart
MA RO	rood	zwart	rood	zwart

voor vele andere kleurcombinaties: zie onderaan blz. 115

Special Master ▼

Als u echt een aparte afzetpaal wenst, kiest u voor dit speciale type van het model Master. De sierschijf in de voet is van glas, waaronder u een insert kunt plaatsen met bijv. uw logo erop. De paal is geheel uit helder kunststof; hierin kunt u ook een insert plaatsen met een wervende boodschap.

type	omschrijving
MY GR	kunststof afzetpaal





Tex Alu ◀

Een schitterende, eigentijdse variant op de traditionele afzetpaal. De ronde voet van 250 mm bestaat uit een grijze beschermring, een geanodiseerd aluminium sierschijf en een stalen schijf ter verzwaring. Op deze voet staat de geanodiseerd aluminium staander van 885 mm lang en 50 mm rond. Aan de fraai vorm gegeven bovenzijde (verchromd) kan aan 8 zijden een koord worden vastgeklikt. Geheel compleet weegt deze afzetpaal ruim 3 kg. De koorden zijn standaard 2000 mm lang, maar kunnen op aanvraag ook op een lengte van 1000 of 1500 mm worden geleverd.

Tex Alu				
type	beschermring	sierschijf	staander	koord
TX AZ	grijs	aluminium	aluminium	zwart
TX AG	grijs	aluminium	aluminium	grijs
TX AR	grijs	aluminium	aluminium	rood
TX AB	grijs	aluminium	aluminium	blauw

Tex ▶

Dit is het traditionele type uit het programma, waarbij u de keus heeft uit chroom of messing. Op de ronde voet van 250 mm staat de paal van 885 mm lang en 50 mm rond. Aan de zeer fraai vorm gegeven bovenzijde kan aan 8 zijden een koord worden vastgezet. Geheel compleet weegt deze afzetpaal in chroom 7.5 kg en in messing 7.2 kg. De koorden zijn standaard 2000 mm lang, maar kunnen op aanvraag ook op een lengte van 1000 of 1500 mm worden geleverd. Eventueel kan deze afzetpaal ook met dubbele koorden worden geleverd.

Tex			
type	voet	staander	koord
TX CZ	chroom	chroom	zwart
TX CG	chroom	chroom	grijs
TX BR	messing	messing	rood
TX BZ	messing	messing	zwart

op aanvraag zijn ook blauwe koorden leverbaar

Antipanic ▼

Om te voorkomen dat afzetpalen voor problemen zorgen in noodsituaties, kunt u al onze linten voorzien van een anti-paniek connector. Deze connector is voorzien van een magneet, waardoor het lint direct los schiet in geval van nood. Sterk te adviseren dus voor openbare ruimten.

type	omschrijving
STAP 70SZ	anti-paniek connector



UNIEK



Wall ▲

Voor wandmontage hebben wij twee producten, die passen bij alle linthouders uit ons programma. Vanaf de wandhouder kunt u een lint spannen naar de wandclip, zoals links op de foto afgebeeld. Natuurlijk kunt u vanaf de wandhouder ook met het lint naar een vrijstaande afzetpaal.

type	omschrijving
STWH 130CM*	wandhouder in chroom
STWH 130AR*	wandhouder in zilverkleur
STWC 90	wandclip

* dit is excl. lint en lintbehuizing



Accessoires ▼

Met diverse accessoires, zoals tafelbladen, brochurehouders en bewegwijzeringsborden completeert u de door u uitgekozen afzetpaal. Iedere afzetpaal heeft bovenin een schroefdraad (M8), waarin de accessoires worden vastgezet. Vraagt u ons naar de ongekeerde mogelijkheden.



NIEUW!

Tex Alu mini ▲

De mini variant van de Tex Alu. Voor alle plaatsen waar afzetpalen minder prominent aanwezig hoeven te zijn. De staanders zijn 450 mm lang. De ronde voet van 250 mm bestaat uit een grijze beschermring, een geanodiseerd aluminium sierschijf en een stalen schijf ter verzwaring. Ook bij deze kleine uitvoering kan aan 8 zijden een koord worden vastgeklikt. Geheel compleet weegt deze afzetpaal ruim 2.6 kg. De koorden zijn standaard 2000 mm lang, maar kunnen op aanvraag ook op een lengte van 1000 of 1500 mm worden geleverd.

Tex Alu mini				
type	beschermring	sierschijf	staander	koord
TX MZ	grijs	aluminium	aluminium	zwart
TX MG	grijs	aluminium	aluminium	grijs
TX MR	grijs	aluminium	aluminium	rood
TX MB	grijs	aluminium	aluminium	blauw

Master kleurcombinaties

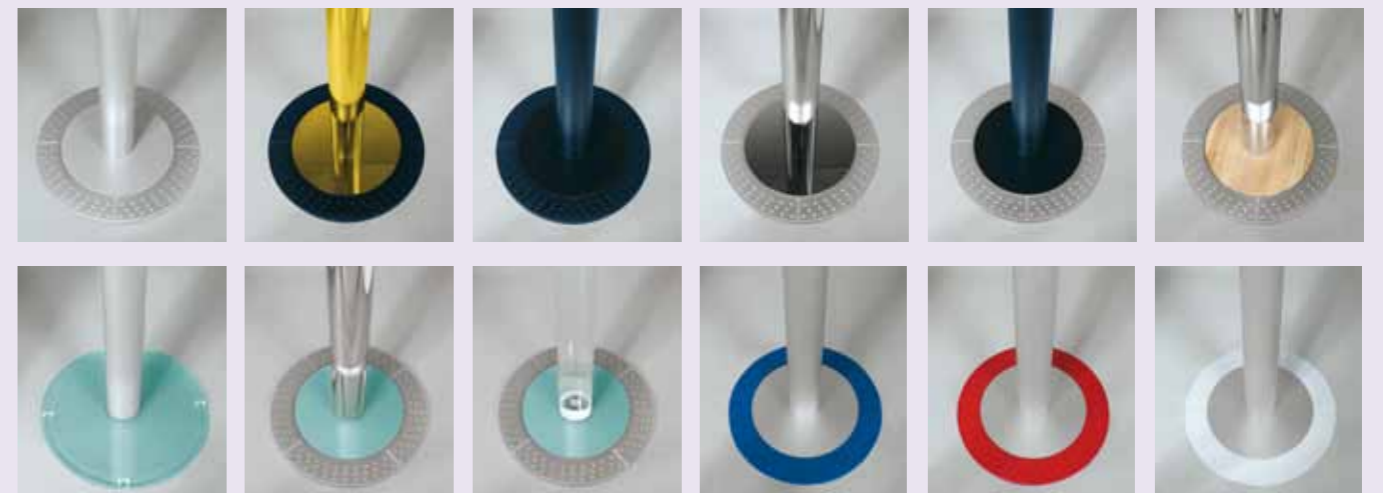

De voet van de Master bestaat uit 2 delen, namelijk een beschermring en een sierschijf. Voor de kunststof beschermring heeft u de keuze uit 4 kleuren en voor de metalen sierschijf uit 5 materialen. Voor de staanders heeft u 8 mogelijkheden; en voor de rollinten, die niet afgebeeld staan, kunt u kiezen uit 6 kleuren. Zo kunt u dus eindeloos combineren.

VEILIGHEIDSPICTOGRAMMEN

Veiligheid is natuurlijk een heel belangrijke zaak in en rond een gebouw. Daarom mag aan de duidelijkheid van de veiligheidsborden nooit worden getornd. Wij leveren u een breed scala van deze producten. De groene vluchtweg aanduidingen en de rode brandaanduidingen allemaal uitsluitend in de allerbeste kwaliteit nalichtend (wij leveren dus niet de kwaliteit die niet nalicht). Dus als het licht uitvalt geven ze nog altijd (een bepaalde tijd) duidelijk aan hoe u moet vluchten en waar bijv. de brandblussers hangen. En wij hebben er oog voor dat ze allemaal netjes – en in lijn - worden verwerkt in uw interieur. Met de optie (als u ook vindt dat al deze verplichte zaken toch een te grote aanval doen op uw mooie interieur en uw fraaie bewegwijzering) om ze te integreren in onze bewegwijzeringssystemen systeem P of systeem iX. Een keur aan producten, waarbij wij u laten zien dat veiligheid hand in hand kan gaan met design!



VEILIGHEIDSPICTOGRAMMEN

Lang nalichtend

FN = dikke sticker KN = kunststof



		maat
KN 150.00.000	(nood)uitgang	300 x 150
FN 180.00.000	idem	300 x 150
KN 150.00.999	(nood)uitgang	150 x 150
FN 180.00.999	idem	150 x 150



KN 150.00.039	eerste hulp	150 x 150
FN 180.00.039	idem	150 x 150



KN 150.00.127	verzamelplaats	200 x 200
FN 180.00.127	idem	200 x 200
KN 150.00.027	verzamelplaats	400 x 400
FN 180.00.027	idem	400 x 400



KN 150.00.042	brancard	150 x 150
FN 180.00.042	idem	150 x 150



KN 150.00.044	nooddouche	150 x 150
FN 180.00.044	idem	150 x 150



KN 150.00.046	oogdouche	150 x 150
FN 180.00.046	idem	150 x 150



KN 150.00.048	noodoproep	150 x 150
FN 180.00.048	idem	150 x 150



KN 150.00.051	arts	150 x 150
FN 180.00.051	idem	150 x 150



KN 150.00.053	pijl naar veiligheidsmiddel	150 x 150
FN 180.00.053	idem	150 x 150



KN 150.00.055	pijl (schuin) naar veiligheidsmiddel	150 x 150
FN 180.00.055	idem	150 x 150



KN 150.00.067	defibrillator	150 x 150
FN 180.00.067	idem	150 x 150



KN 150.00.067	defibrillator	150 x 150
FN 180.00.067	idem	150 x 150



		maat
KN 150.00.001	vluchtroute rechtdoor	300 x 150
FN 180.00.001	idem	300 x 150



KN 150.00.003	vluchtroute rechts	300 x 150
FN 180.00.003	idem	300 x 150



KN 150.00.004	vluchtroute links	300 x 150
FN 180.00.004	idem	300 x 150



KN 150.00.007	vluchtroute rechts omhoog	300 x 150
FN 180.00.007	idem	300 x 150



KN 150.00.008	vluchtroute links omhoog	300 x 150
FN 180.00.008	idem	300 x 150



KN 150.00.011	vluchtroute rechts naar beneden	300 x 150
FN 180.00.011	idem	300 x 150



KN 150.00.012	vluchtroute links naar beneden	300 x 150
FN 180.00.012	idem	300 x 150

▼ Het vluchtroute pictogram op kunststof plaatje (KN 150.00.004) zit prachtig geïntegreerd in een houder uit ons systeem P (zie ook blz. 58 t/m 61).



A = aluminium
F = sticker

		Ø
F 170.08.001	niet roken	100
K 160.08.001	idem	100
F 170.08.002	niet roken	200
K 160.08.002	idem	200
F 170.08.004	niet roken	400
K 160.08.004	idem	400
F 170.08.003	niet roken	600
K 160.08.003	idem	600
B 171.08.001	niet roken	30*
B 171.08.002	idem	50**

* per 15 stuks verpakt / ** per 6 stuks verpakt

F 170.08.005	open vuur verboden	100
K 160.08.005	idem	100
F 170.08.006	open vuur verboden	200
K 160.08.006	idem	200
F 170.08.008	open vuur verboden	400
K 160.08.008	idem	400
F 170.08.007	open vuur verboden	600
K 160.08.007	idem	600

F 170.08.064	geen eten en drinken	200
K 160.08.064	idem	200

F 170.08.048	verboden voor mobiele telefoon	200
K 160.08.048	idem	200

F 170.08.033	verboden voor dieren	200
K 160.08.033	idem	200

A = aluminium
K = kunststof

		Ø
A 140.06.004	helm verplicht	100
F 170.06.005	idem	200
K 160.06.005	idem	200

A 140.06.007	oorkappen verplicht	100
F 170.06.008	idem	200
K 160.06.008	idem	200

A 140.06.013	veiligheidsschoenen verplicht	100
F 170.06.014	idem	200
K 160.06.014	idem	200



		Ø
F 170.08.073	geen afval weggooien	200
K 160.08.073	idem	200

F 170.08.053	geen hondenpoep	200
K 160.08.053	idem	200

A 140.08.009	verboden voor voetgangers	100
F 170.08.010	idem	200
K 160.08.010	idem	200

F 170.08.061	geen skates	200
K 160.08.061	idem	200

		Ø
A 140.06.001	bril verplicht	100
F 170.06.002	idem	200
K 160.06.002	idem	200

A 140.06.010	masker verplicht	100
F 170.06.011	idem	200
K 160.06.011	idem	200

A 140.06.016	handschoenen verplicht	100
F 170.06.017	idem	200
K 160.06.017	idem	200

A 140.06.020	beschermende kleding verplicht	200
F 170.06.020	idem	200
K 160.06.020	idem	200

▲ Deze niet-roken sticker (F 170.08.004) komt fraai uit op een bord uit ons systeem iX (zie ook blz. 62 t/m 65).

A = aluminium
F = sticker

		lengte van de zijden
A 140.04.025	gevaar	100
F 170.04.025	idem	100
A 140.04.026	gevaar	200
F 170.04.026	idem	200

A 140.04.001	gevaarlijke stoffen	100
F 170.04.001	idem	100
A 140.04.002	gevaarlijke stoffen	200
F 170.04.002	idem	200

A 140.04.004	explosieve stoffen	100
F 170.04.004	idem	100
A 140.04.005	explosieve stoffen	200
F 170.04.005	idem	200

A 140.04.007	giftige stoffen	100
F 170.04.007	idem	100
A 140.04.008	giftige stoffen	200
F 170.04.008	idem	200

A 140.04.019	pas op heftruck	100
F 170.04.019	idem	100
A 140.04.020	pas op heftruck	200
F 170.04.020	idem	200

A 140.04.022	electrische spanning	100
F 170.04.022	idem	100
A 140.04.023	electrische spanning	200
F 170.04.023	idem	200

Lang nalichtend
FN = dikke sticker KN = kunststof



KN 150.02.004	slanghaspel	150 x 150
FN 180.02.004	idem	150 x 150
KN 150.02.005	idem	200 x 200
FN 180.02.005	idem	200 x 200
KN 150.99.041	idem, panoramisch	150 x 150*
KN 150.99.051	idem, haaks	150 x 150

* maat per zijde



KN 150.02.010	telefoon voor brandmelding	150 x 150
FN 180.02.010	idem	150 x 150
KN 150.99.047	idem, panoramisch	150 x 150*
KN 150.99.057	idem, haaks	150 x 150

* maat per zijde



KN 150.02.019	brandblusser	150 x 150
FN 180.02.019	idem	150 x 150
KN 150.02.020	idem	200 x 200
FN 180.02.020	idem	200 x 200
KN 150.99.007	idem, panoramisch	150 x 150*
KN 150.99.003	idem, haaks	150 x 150

* maat per zijde



KN 150.02.008	brandladder	150 x 150
FN 180.02.008	idem	150 x 150
KN 150.99.043	idem, panoramisch	150 x 150*
KN 150.99.053	idem, haaks	150 x 150

* maat per zijde

KN 150.02.017	handbrandmelder	150 x 150
FN 180.02.017	idem	150 x 150

KN 150.02.013	pijl (liggend) naar brandblusapparaat	150 x 150
FN 180.02.013	idem	150 x 150

KN 150.02.015	pijl (schuin) naar brandblusapparaat	150 x 150
FN 180.02.015	idem	150 x 150



▲ Het slanghaspel pictogram op kunststof plaatje (KN 150.02.004) zit prachtig geïntegreerd in een houder uit ons systeem iX (zie ook blz. 62 t/m 65).

▼ Deze brandblusser sticker (FN 180.02.019) zit prachtig geplakt in een bord uit ons systeem P (zie ook blz. 58 t/m 61).



En nog veel meer

Tallose andere pictogrammen – en andere producten rond veiligheid – zijn ook leverbaar; ook andere maten en andere materialen behoren tot de mogelijkheden.

De eisen die momenteel gesteld worden aan de veiligheid in en rond uw gebouw liegen er niet om. Er wordt bij ongelukken steeds vaker gekeken of er voldoende gedaan is om ongelukken te voorkomen. Veiligheidsspiegels spelen daarbij een belangrijke rol. Wij bieden u een mooi programma spiegels voor industrieterreinen, loodsen, gevaarlijke uitritten, onoverzichtelijke bochten en (parkeer)garages. Maar ook bewakingsspiegels voor in winkels en magazijnen zitten in het programma. Alle spiegels zijn onbreekbaar (behalve de P300-serie) en hebben een garantie van 3 jaar. Bij elke spiegel vermelden wij de maximale gebruiksafstand en het aantal richtingen waarvoor de spiegel geschikt is. Uniek is onze serie V100A: een spiegel die niet beslaat of bevroert (terwijl hij toch geen elektriciteit nodig heeft). Voor uw gemak worden alle spiegels inclusief bevestigingsmateriaal geleverd.



V 100A ▲

Een absoluut unieke, 2-richtingsspiegel die niet condenseert of bevroert, terwijl toch geen electriciteit nodig is. Op de dag slaat de speciale vulling warmte op en geeft deze 's nachts geleidelijk weer af. Met maar liefst 6 jaar garantie.

type	maat spiegel	max. gebruiksafstand
100846	ø 600	11 mtr
100886	ø 1000	30 mtr
100854	600 x 400	9 mtr
100858*	800 x 600	20 mtr

* uit voorraad leverbaar

M 200 ▼

Een multi-functionele 2-richtingsspiegel met een onopvallend wit frame. Ideaal voor onoverzichtelijke hoeken in magazijnen, winkels, etc. Buitengebruik is ook toegestaan.

type	maat spiegel	max. gebruiksafstand
200514	ø 400	5 mtr
200515*	ø 500	7 mtr
200516*	ø 600	11 mtr
200524	600 x 400	9 mtr
200526*	800 x 600	20 mtr
200528	1000 x 800	30 mtr

* uit voorraad leverbaar



P 300 ▲

Een panoramische spiegel voor 3 of 4 richtingen (zie tabel). De 4 richtingen versie (halve bol) wordt met 4 meegeleverde kettingen aan het plafond gehangen; de 3 richtingen versie (kwart bol) dient op de wand te worden gemonteerd. Uitsluitend voor binnengebruik.

type	spiegel	max. gebruiksafstand
300660	halve bol 660	6 mtr
300680*	halve bol 800	8 mtr
300695*	halve bol 1150	10 mtr
300960	kwart bol 660	6 mtr
300980*	kwart bol 800	8 mtr
300995	kwart bol 1150	10 mtr

* uit voorraad leverbaar

2, 3 of 4 richtingen?

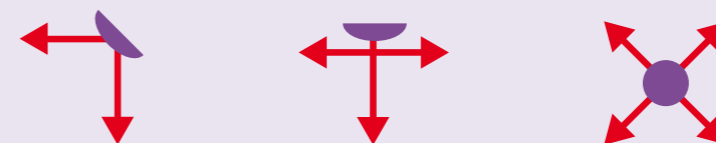

V 100 ▼

Een 2-richtingsspiegel met een opvallende, rood-wit gestreepte rand. Ideaal voor gevaarlijke kruispunten en onoverzichtelijke hoeken.

type	maat spiegel	max. gebruiksafstand
100546*	ø 600	11 mtr
100548	ø 800	20 mtr
100549	ø 900	25 mtr
100554*	600 x 400	9 mtr
100556*	800 x 600	20 mtr
100558	1000 x 800	30 mtr

* uit voorraad leverbaar



B 100 ▼

Een budget bewakingsspiegel voor 2 richtingen. Ideaal voor in winkels, bij ingangen en portiersloges. Heel gemakkelijk te richten door een kogelgewricht in de voet. Uitsluitend voor binnengebruik.

type	maat spiegel	max. gebruiksafstand
100103	ø 300	2 mtr
100104*	ø 400	4 mtr
100105	ø 500	6 mtr
100106*	ø 600	8 mtr
100110	600 x 400	12 mtr

* uit voorraad leverbaar



Leefbaarheid en duurzaamheid: twee begrippen die ons meer dan ooit bezighouden. Niet alleen rond het wonen, maar zeker ook rond werk en recreatie. Er is meer aandacht gekomen voor het optimaliseren van de plaatsen waar we pauzeren en recreëren. Daarom bieden wij u een breed programma meubilair aan. Van banken tot prullenbakken, van bloembakken tot fietsenrekken, van stahulpen tot bewegwijzeringsborden. Stuk voor stuk producten die mooi en degelijk vorm gegeven zijn. Voor de binnentuinen van kantoren, voor de groenstroken van industrieterreinen, voor sportcomplexen en jachthavens, voor campings en bungalowparken. Het Eco programma is werkelijk uniek vanwege zijn milieuvriendelijk karakter (van de productie tot en met de verpakking). De Convi serie onderscheidt zich door haar strakke, subtiele vormgeving en de zeer bijzondere lak.



Eco Bank met rugleuning ▶

Een riante bank, die in 2- of 3-zits uitvoering kan worden geleverd (1200 resp. 1800 mm lang). De zitting, met 3 planken, heeft een diepte van 400 mm. De bank, inclusief de rugleuning, heeft een hoogte van 866 mm. Leverbaar met één van de 3 hieronder afgebeelde armleuningen óf zonder armleuning.



NIEUW!

Eco

Milieu verantwoord van begin tot eind :

- het hout is niet-chemisch behandeld eiken uit Frankrijk, onder controle van de PEFC
- frame is uit staal, dat voor minimaal 25% gerecycled is
- het hout is duurzaam gecoat met watergedragen lak
- het geheel is verpakt in 100% gerecycled karton



Eco Stoel ◀

Een heerlijk ruime stoel van 600 mm breed. De zitting heeft 3 planken en is 400 mm diep. Eventueel ook leverbaar in een verhoogde uitvoering t.b.v. senioren.



Eco Tafel ▲

Een robuuste en ruime tafel van 1200 mm lang en 530 mm breed. De hoogte is 500 mm, zodat hij goed bij de iets lagere banken en stoelen past.

De armleuningen

De stoel en de bank met rugleuning kunnen worden geleverd met één van de 3 armleuningen (zonder leuning kan ook).

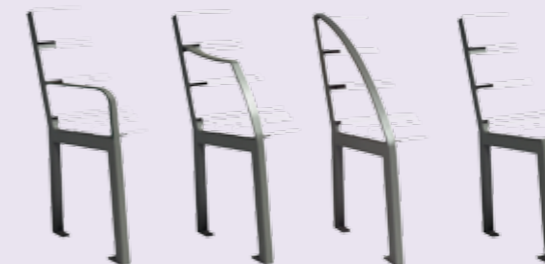

Eco Bank zonder rugleuning ▲

Een vlotte bank, die in 2- of 3-zits uitvoering kan worden geleverd (1200 resp. 1800 mm lang). De zitting, met 3 planken, heeft een diepte van 400 mm.



Eco Ligbank ◀

Het is heerlijk ontspannen op deze ligbank van 1265 mm lang; de rugleuning is 740 mm hoog. Hij heeft net als de stoel een breedte van 600 mm.

De Eco-serie kleuren

Alle producten uit deze serie zijn leverbaar met het hout in de kleur licht eiken of mahonie én met staal in één van de vier kleuren zoals afgebeeld.



Eco Afvalbak Mini ▼

De kleine afvalbak in het programma, met een capaciteit van 30 liter. Hij is ook leverbaar met een kantelmechanisme. De vaste versie heeft een maat van 459 x 271 x 723 mm, de kantelbare is 150 mm hoger.



Eco Afvalbak Maxi ▶

De grote afvalbak heeft een capaciteit van maar liefst 50 liter. Hij is leverbaar met of zonder deksel en heeft een formaat van 395 x 395 x 630 mm.



Convi Informatiebord 45 ◀

Een fraai en functioneel informatiebord. Omdat het paneel onder een hoek staat is de informatie goed te lezen. Op de 2 mm dikke staalplaat van 620 x 320 mm kan direct beletterd worden. Eventueel kan er ook een tekstplaat van willekeurig materiaal op worden bevestigd. De maat (boven de grond) is 700 x 1200 mm.



De Convi-serie kleuren

Standaardkleuren



Speciale kleuren (geroefd)



Convi

Convi Plantenbak 12 ▶

Een fraai vormgegeven plantenbak. De poten zijn verstelbaar zodat de bak altijd mooi stabiel staat. Leverbaar in de maten 500 x 500, 500 x 1000 en 800 x 800 mm. De totale hoogte van de plantenbak is 813 mm.

Vraag gerust meer informatie aan van de andere producten uit deze serie. Ook bushuisjes, afbakingshekken, anti-parkeerpaaltjes en prullenbakken zijn leverbaar in deze serie.



Convi Informatietotem 48 ▲

Een door zijn hoogte en vorm goed opvallend informatiebord. Ideaal voor informatie bij gebouwen en voor richtingsborden in grotere gebieden. Op de 2 mm dikke staalplaat van 320 x 770 mm kan direct beletterd worden. Eventueel kan er ook een tekstplaat van willekeurig materiaal op worden bevestigd. De totale hoogte is 2055 mm.



Convi Zithek 65 ▲

Ideaal om staand even uit te rusten of een bezienswaardigheid rustig in je op te nemen. Hij is 776 mm breed en totaal 1100 mm hoog. De zitbalk heeft een ruime diameter (76 mm) en zit op een hoogte van 797 mm. Heerlijk comfortabel.

Convi Bank 50 ▼

Een vlotte bank zonder leuning. Hij is helemaal uit staal en 2000 mm lang. De zitting is van geperforeerd plaat. De zijpoten zijn fraai afgerond met een gegoten aluminium kap. In één woord een blikvanger.



Convi Bank 20 ▲

Een comfortabele zitbank van 2000 mm lang. Helemaal uit staal, dus goed vandalismebestendig. De licht hellende zitting (geperforeerd plaat) zorgt voor extra comfort. Ook dit product wordt rechtstreeks in de grond geplaatst (met beton).

Convi Fietsenrek 73 ▶

Een opvallend maar ook ruimtebesparend rek (omdat de fietsen schuin worden geplaatst). De standaardmodule voor 3 fietsen is uit te breiden met een aanbouwmodule voor eveneens 3 fietsen. Ook dubbelzijdig uit te voeren. De lengte is 1510 mm.



Design van wereldklasse:

- unieke finish in 4 kleuren geroffelde lak (*) en 9 kleuren normale lak
- frame uit staal (grotendeels uit kokers van 40 x 40 mm), dus robuust en vandalismebestendig
- trendy en tegelijkertijd veilig door de gebogen vormen

(*) deze werkelijk bijzondere finish is gewoon niet goed te beschrijven; u zou het echt zelf moeten voelen (en zien).

MAAR OOK!

In deze catalogus hebben wij u tal van producten voorgesteld, die u erbij helpen uw bedrijf professioneel op de kaart te zetten qua signing. Op deze twee bladzijden geven wij u in het kort nog een overzicht van een aantal andere zaken die van belang kunnen zijn bij de verdere uitbouw van uw huisstijl. Want ook bij uw wagenpark of bedrijfskleding zijn van groot belang om de juiste sfeer rond uw bedrijf of product te creëren. Dit zijn de twee laatste bladzijden van deze catalogus. We verwachten u te hebben laten zien wat wij onder signing – of zo u wilt ‘belettering’ – verstaan. Maar er is natuurlijk nog veel meer. En er komt nog iedere dag iets nieuws bij. Vraag ons als u nog andere wensen of ideeën heeft: wij staan voor u klaar om deze te verwezenlijken. Bedankt voor uw aandacht, wij horen graag (weer) van u!



Naambord



Fleetmarking



Textielbedrukking



Gevelplaat



Fullcolour raamdecoratie

MAAR OOK!



Acrylaat creatie



Autobelettering



Mastbanier



Raamdecoratie



Autobelettering



Fullcolour muurdecoratie



Vlag



Geveltekst



Speciale zuil



Neon



Autobelettering

